

Funkcjonalność tworzy design

Produkty Schlüter®-Systems ze stali nierdzewnej





Profile Schlüter ze stali nierdzewnej najwyższej jakości

Stal nierdzewna cieszy się w architekturze coraz większym powodzeniem. Schlüter-Systems reagując na wzrost zapotrzebowania oferuje obecnie szeroki asortyment profili z tego materiału.

Wszystkie zawarte w naszej ofercie produkty ze stali nierdzewnej wykonane są zasadniczo ze stali jakości V2A (stal stopowa nr 1.4301 = AISI 304). Wiele produktów dostępnych jest także w jakości V4A (stal stopowa nr 1.4404 = AISI 316L). Dzięki podwyższonej odporności na oddziaływania chemiczne i korozję nadają się one w szczególności do zastosowań w obszarach o szczególnych obciążeniach, jak pływalnie (z wodą słodką) lub zakłady produkcyjne.

Obok klasycznych profili zakończeniowych Schlüter-SCHIENE, Schlüter-RONDEC lub Schlüter-QUADEC w wykonaniach ze stali nierdzewnej jakości V4A dostępne są także profile ochronne do krawędzi (Schlüter-ECK), profile schodowe (Schlüter-TREP-E), profile dylatacyjne (Schlüter-DILEX-EKSN, -EKSB i -EKSBT) oraz profile wklęsłe (Schlüter-DILEX-EHK i -HKS).

Również stal nierdzewna jakości 1.4404 nie jest odporna na wszystkie oddziaływania chemiczne, np. kwas siarkowy lub fluorowodorowy albo pewne roztwory chloru lub soli. Dotyczy to także w szczególnych przypadkach basenów z wodą solankową lub morską. Dlatego też należy wcześniej sprawdzić możliwość występowania szczególnych oddziaływań.





Co to jest stal nierdzewna?

„Stal nierdzewna” jest zbiorem ponad 160 gatunków stali - zwanych stalami stopowymi, które w zależności od ich składu znajdują zastosowanie w różnych obszarach.

Stal nierdzewna nie jest odporna na wszystkie oddziaływania chemiczne. Dopiero obecność chromu w stopie, powoduje że powierzchnia chroniona jest szczelną warstwą o grubości od 1/1000 mm.

Warstwa ta jest wprawdzie bardzo cienka, ale w razie mechanicznych uszkodzeń ulega ona odnowieniu, dzięki czemu w normalnych przypadkach nie dochodzi do występowania korozji.

Warunkiem jest, że warstwa ta nie zostanie trwale zniszczona (np. przez pochodzącą z innych przedmiotów rdzę lub pewne związki chemiczne jak kwas solny). Uszkodzenia te mogą występować w szczególności w obszarach poddawanych oddziaływaniom chemicznym, jak na przykład w obszarach nadmorskich lub z dużym przemysłowym

zanieczyszczeniem powietrza, w zakładach przemysłu spożywczego i pływalniach. Tutaj zaleca się, zamiast zwykłej stali nierdzewnej V2A (numer materiału 1.4301 = AISI 304) zastosowanie stali stopowej V4A (numer materiału 1.4404 = AISI 316L), która charakteryzuje się odpowiednio do tych wymagań podwyższoną odpornością na korozję.

W przypadku niepewności co do wyboru właściwego rodzaju materiału, doradcy Schlüter od techniki użytkowej oraz regionalni doradcy techniczni oferują fachowe wsparcie dla projektantów i wykonawców.

i

Oficjalne określenie dla stali stopowej numer 1.4301 wg DIN EN 10088 brzmi w skrócie: X5CrNi18-10. Określenie dla stali stopowej numer 1.4404 wg DIN 10088 brzmi w skrócie: X2CrNiMo17-12-2.





Wskazówki pielęgnacyjne dla wyrobów ze stali nierdzewnej

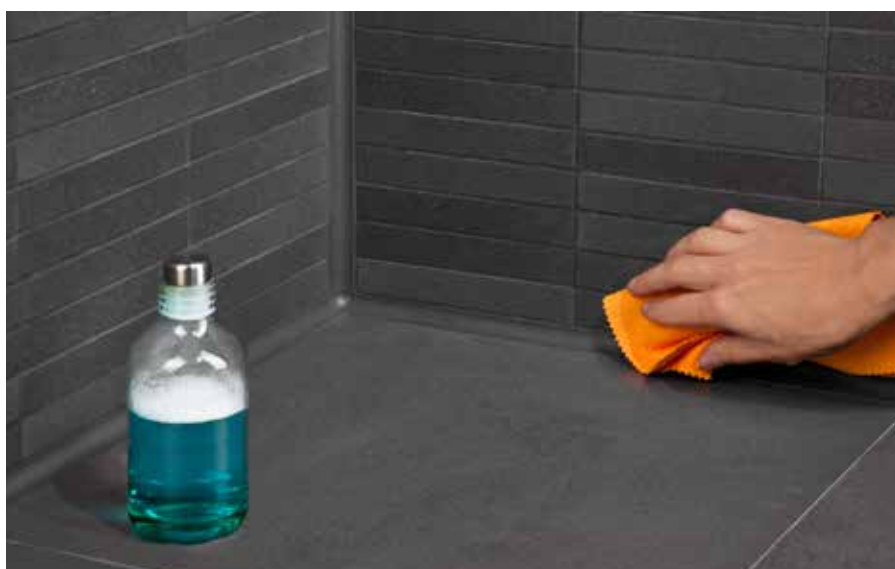

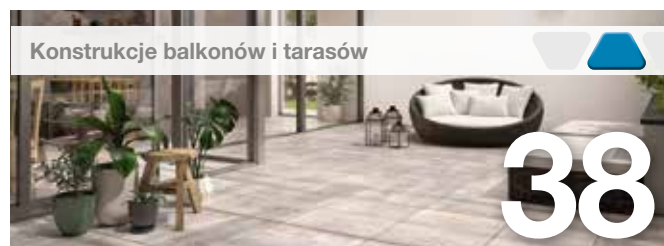
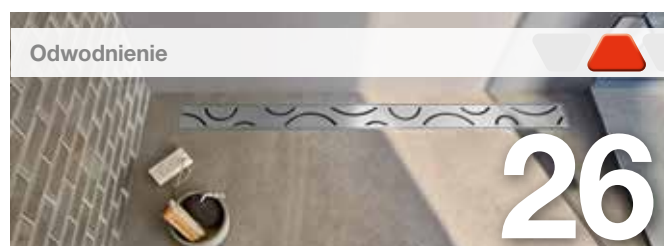

Powierzchnie licowe ze stali nierdzewnej poddawane oddziaływaniu powietrza atmosferycznego lub agresywnych środków należy okresowo czyścić, używając w tym celu łagodnych środków pielęgnujących. Regularne czyszczenie nie tylko zachowuje estetyczny wygląd stali, lecz zmniejsza również ryzyko korozji. Wszelkie stosowane środki czyszczące nie mogą zawierać kwasu solnego lub kwasu fluorowodorowego. Należy unikać kontaktu z innymi metalami, np. normalną stalą, gdyż przez kontakt z nimi może dojść do powstawania korozji. Dotyczy to w szczególności używania narzędzi takich jak szpachle lub węgla stalowa, służącymi np. do usuwania resztek zaprawy. Do delikatnych powierzchni nie stosować ściernych środków czyszczących. W razie potrzeby oferujemy politurę czyszczącą do stali nierdzewnej Schlüter-CLEAN-CP.

Przegląd produktów ze stali nierdzewnej



i

Profile dostępne w odcinkach 3m, oznaczone są symbolem . Profile dostępne z perforacją umożliwiającą wyginanie oznaczone są symbolem .

Profile wykończeniowe podłogowe

Profile wykończeniowe, takie jak oryginalna Schlüter-SCHIENE ograniczają powierzchnie posadzek z płytek i chronią krawędzie zewnętrzne posadzek ceramicznych lub z kamienia naturalnego przed uszkodzeniami mechanicznymi. Profile Schlüter-RENO zapewniają łagodne połączenie bez uskoku z sąsiadującymi powierzchniami posadzek. Wszystkie nasze profile zakończeniowe przyczyniają się do estetycznego i trwałego wykończenia powierzchni podłóg.



Schlüter®-SCHIENE-E / -ES

Schlüter-SCHIENE-E i -ES są specjalnymi profilami ze stali nierdzewnej do wykończenia zewnętrznych krawędzi okładzin z płytek, nadają się jednak także do innych materiałów okładzinowych i zastosowań. Schlüter-SCHIENE-ES i -ES-EB mają ogranicznik spoiny.

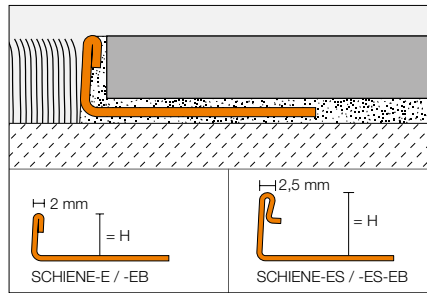

Schlüter®-SCHIENE-E / -ES

TST

Stal nierdzewna V2A/V4A

H = mm	Schlüter-SCHIENE-E		Schlüter-SCHIENE-EB szcztokowana	Schlüter-SCHIENE-E V4A	Schlüter-SCHIENE-ES z ogranicznikiem spoiny		Schlüter-SCHIENE-ES-EB szcztokowana z ogranicznikiem spoiny
	L = 2,50 m	L = 1,00 m	L = 2,50 m	L = 2,50 m	L = 2,50 m	L = 1,00 m	L = 2,50 m
2	•	—	—	—	—	—	—
3	•	—	—	—	—	—	—
4,5	•	—	—	•	—	—	—
6	• ③	•	• ③	•	—	—	—
7	•	—	—	—	—	—	—
8	• ③	•	• ③	•	• ③	•	• ③
9	•	—	—	—	—	—	—
10	• ③	•	• ③	•	• ③	•	• ③
11	• ③	•	• ③	•	• ③	•	• ③
12,5	• ③	•	• ③	•	• ③	•	• ③
14	•	—	—	•	—	—	—
15	•	—	—	•	—	—	—
16	•	—	—	•	—	—	—
17,5	•	—	—	•	—	—	—
20	•	—	—	•	—	—	—
22,5	•	—	—	•	—	—	—
25	•	—	—	•	—	—	—
30	•	—	—	•	—	—	—

Schlüter®-RENO-TK

Schlüter-RENO-TK jest profilem do połączenia z łagodnym przejściem bez uskoku posadzki z płytek z sąsiadującą wykładziną podłogową lub innym materiałem posadzkowym o mniejszej grubości. Dodatkowo skutecznie chroni on graniczące ze sobą krawędzie materiałów posadzkowych przed uszkodzeniami.

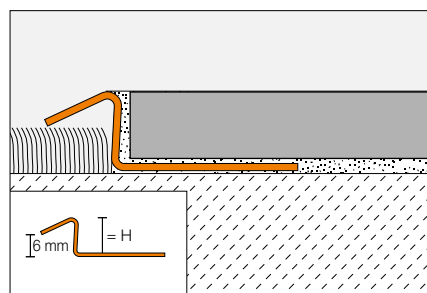

Schlüter®-RENO-ETK / -EBTK

Stal nierdzewna V2A

H = mm	Schlüter-RENO-ETK		Schlüter-RENO-EBTK szcztokowana	
	L = 2,50 m	L = 1,00 m	L = 2,50 m	L = 1,00 m
8	•	•	•	•
10	•	•	•	•
11	•	•	•	•
12,5	•	•	•	•



Schlüter®-RENO-U

Schlüter-RENO-EU jest profilem ze stali nierdzewnej do połączeń z łagodnym przejściem bez uskoku pomiędzy graniczącymi ze sobą posadzkami o różnych grubościach.

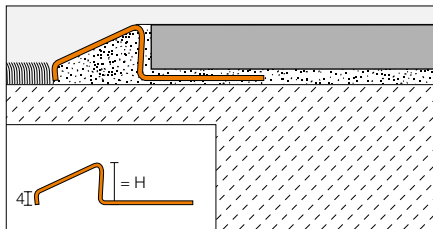

Schlüter®-RENO-EU		
Stal nierdzewna V2A		
H = mm	Schlüter-RENO-EU Schlüter-RENO-EBU szczotkowana	
	L = 2,50 m	L = 1,00 m
8	•	•
10	•	•
11	•	•
12,5	•	•
15	•	—
17,5	•	—
20	•	—

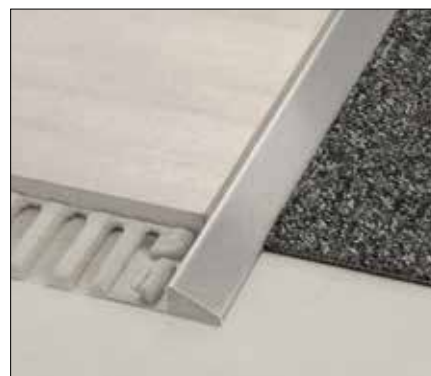

Schlüter®-RENO-T

Schlüter-RENO-T jest profilem do połączeń pomiędzy graniczącymi ze sobą istniejącymi posadzkami o jednakowej grubości.

Schlüter®-RENO-T-E		
Stal nierdzewna V2A		
B = mm	Schlüter-RENO-T-E Schlüter-RENO-T-EB szczotkowana	
	L = 2,50 m	L = 1,00 m
14	•	•
25	•	•

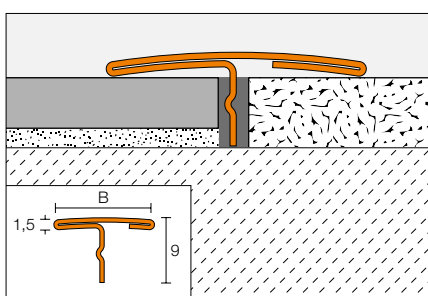

Schlüter®-DECO

Schlüter-DECO jest profilem o dużej szerokości do dekoracyjnych wykończeń spoin posadzek z płytek.

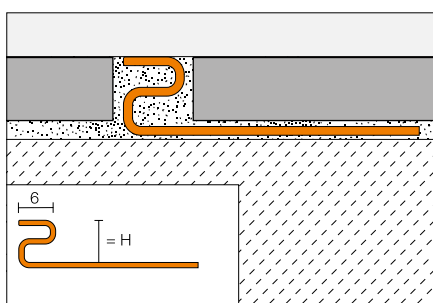

Schlüter®-DECO-E	
Stal nierdzewna V2A	
H = mm	Schlüter-DECO-E
	L = 2,50 m
8	•
9	•
10	•
11	•
12,5	•
14	•
16	•
18,5	•
21	•
25	•
30	•



Schlüter®-DECO-DE

Schlüter-DECO-DE jest wysokiej jakości profilem wykończeniowym ze stali nierdzewnej do zewnętrznych narożników ścian o kącie 135° do okładzin z płytek. Stanowi on skuteczną ochronę krawędzi.

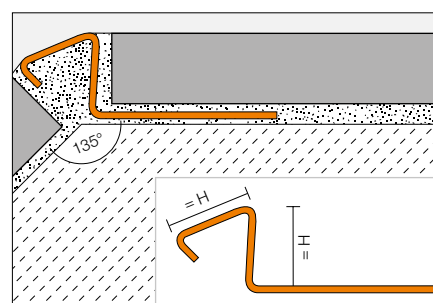

Schlüter®-DECO-DE	
Stal nierdzewna V2A	
H = mm	Schlüter-DECO-DE-E-S 135° Schlüter-DECO-DE-EB-S szczotkowana
	L = 2,50 m
8	•
10	•
11	•
12,5	•





Profile ścienne narożnikowe i krawędziowe

Profile serii Schlüter-JOLLY, -QUADEC i -RONDEC tworzą odporne mechanicznie i dekoracyjne zakończenia okładzin ściennych i listew podłogowych z płytek i kamienia naturalnego. Do silnie obciążanych krawędzi nadają się profile serii Schlüter-ECK. W połączeniu z profilami dekoracyjnej serii DESIGNLINE lub profilami do naroży wewnętrznych Schlüter-ECK-KI i -KHK ze Schlüter-Systems można tworzyć interesujące architektoniczne akcenty.





Schlüter®-JOLLY

Schlüter-JOLLY jest wykonany z metalu dekoracyjnym profilem przeznaczonym do kształtowania narożników zewnętrznych ścian i cokołów z płytek ceramicznych oraz innych okładzin. Jego ustawione pod kątem 90° ramię zakończeniowe chroni płytki przed uszkodzeniami mechanicznymi.

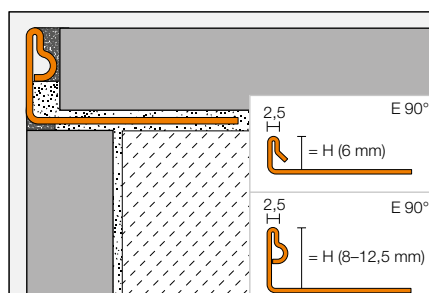

Schlüter®-JOLLY-EB			
stal nierdzewna V2A			
H = mm	Schlüter®-JOLLY-EB szcztokowana	L = 2,50 m	Schlüter®-JOLLY-EB/EV pełny materiał szcztokowana, 90°
	6		•
8	•	⊗	•
10	•	⊗	•
11	•	⊗	•
12,5	•	⊗	•

Akcesoria: narożnik zewnętrzny

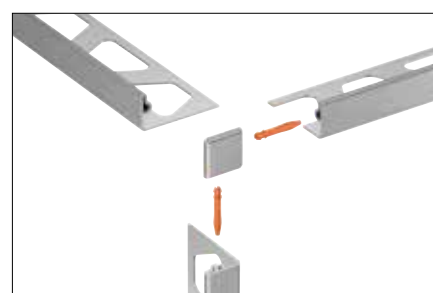



Schlüter®-RONDEC-E

Schlüter-RODEC-E jest symetrycznie zaokrąglonym profilem do narożników zewnętrznych i zakończeń posadzek wykonanym ze stali nierdzewnej o różnych rodzajach powierzchni licowych.

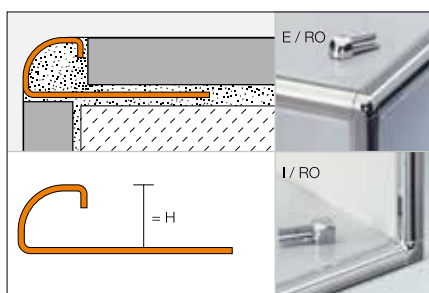

Akcesoria: narożniki wewnętrzne i zewnętrzne, łącznik, zaślepki

Schlüter®-RONDEC-E TST					
Stal nierdzewna V2A/V4A					
H = mm	Schlüter-RODEC-E		Schlüter-RODEC-EB szcziotkowana	Schlüter-RODEC-EP polerowana	Schlüter-RODEC-E V4A
	L = 2,50 m	L = 1,00 m	L = 2,50 m	L = 2,50 m	L = 2,50 m
4,5	•	—	—	—	—
6	• ③	•	•	•	•
7	•	—	•	—	—
8	• ③	•	•	•	•
9	•	—	•	—	—
10	• ③	•	•	•	•
11	• ③	—	•	—	—
12,5	• ③	•	•	•	•
15	•	—	•	•	—

Schlüter®-QUADEC-E

Schlüter-QUADEC jest wysokiej jakości profilem zakończeniowym ze stali nierdzewnej do zewnętrznych narożników ścian z okładzinami z płytek, zapewniającym skuteczną ochronę krawędzi. Zewnętrzna powierzchnia profilu tworzy prostokątny narożnik zewnętrzny okładziny z płytek.

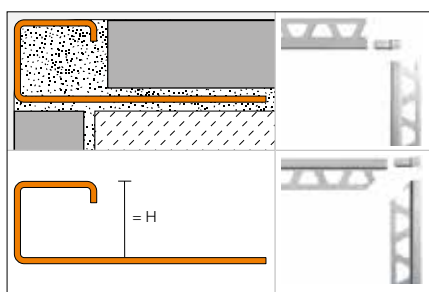

Akcesoria: narożniki ze stali nierdzewnej nadające się do używania w narożach wewnętrznych i zewnętrznych, łącznik, zaślepki

Schlüter®-QUADEC-E TST					
Stal nierdzewna V2A/V4A					
H = mm	Schlüter-QUADEC-E		Schlüter-QUADEC-EB szcziotkowana	Schlüter-QUADEC-EP ręcznie polerowana	Schlüter-QUADEC-E V4A
	L = 2,50 m		L = 2,50 m	L = 2,50 m	L = 2,50 m
4,5	•		—	—	—
6	•	③	•	•	•
7	•	③	•	—	—
8	•	③	•	•	•
9	•	③	•	—	—
10	•	③	•	•	•
11	•	③	•	—	—
12,5	•	③	•	•	•
14	•	③	•	—	—
15	•	③	•	•	—

Schlüter®-ECK-E

Schlüter-ECK-E jest profilem ze stali nierdzewnej do zewnętrznych narożników ścian z okładzinami z płytek, oferującym stabilną ochronę krawędzi. Perforowane ramiona mocujące osadza się w kleju w trakcie układania płytek.

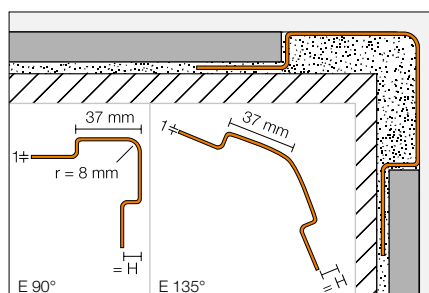

Schlüter®-ECK-E

Stal nierdzewna V2A

H = mm	Schlüter-ECK-E				Schlüter-ECK-E-S 135°		Schlüter-ECK-EB szczotkowana				Schlüter-ECK-EB-S szczotkowana, 135°	
	L = 1,50 m	L = 2,00 m	L = 2,50 m	L = 3,00 m	L = 2,50 m	L = 3,00 m	L = 1,50 m	L = 2,00 m	L = 2,50 m	L = 3,00 m	L = 2,50 m	L = 3,00 m
6	•	•	•	•	•	•	•	•	•	•	•	•
8	•	•	•	•	•	•	•	•	•	•	•	•
11	•	•	•	•	•	•	•	•	•	•	•	•

Schlüter®-ECK-E V4A

Stal nierdzewna V4A

H = mm	L = 1,50	L = 2,00 m	L = 2,50 m	L = 3,00 m
6	—	—	—	—
8	•	•	•	•
11	•	•	•	•

Schlüter®-ECK-K

Schlüter-ECK-K jest profilem narożnym ze stali nierdzewnej do naklejania na narożniki istniejących okładzin z płytek lub innych materiałów okładzinowych.

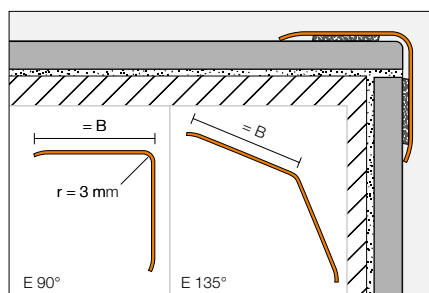

Schlüter®-ECK-K

Stal nierdzewna V2A

B = mm	Schlüter-ECK-K-E				Schlüter-ECK-K-E-S 135°			
	L = 1,50 m	L = 2,00 m	L = 2,50 m	L = 3,00 m	L = 1,50 m	L = 2,00 m	L = 2,50 m	L = 3,00 m
15	•	•	•	•	—	—	—	—
32	•	•	•	•	•	•	•	•
50	•	•	•	•	—	—	—	—

Schlüter®-ECK-K

Stal nierdzewna V2A/V4A

B = mm	Schlüter-ECK-K-EB szczotkowana				Schlüter-ECK-E V4A		
	L = 1,50 m	L = 2,00 m	L = 2,50 m	L = 3,00 m	L = 1,50 m	L = 2,00 m	L = 2,50 m
15	•	•	•	•	—	—	—
32	•	•	•	•	•	•	•
50	•	•	•	•	—	—	—



Schlüter®-ECK-KI

Schlüter-ECK-KI jest narożnym profilem ze stali nierdzewnej do późniejszego wklejania w naroża płytek lub innych okładzin ściennych.

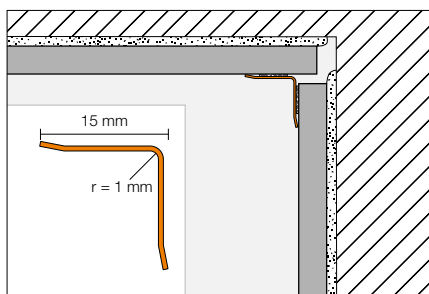

Schlüter®-ECK-KI								
Stal nierdzewna V2A								
B = mm	Schlüter-ECK-KI-E				Schlüter-ECK-KI-EB szcztokowana			
	L = 1,50 m	L = 2,00 m	L = 2,50 m	L = 3,00 m	L = 1,50 m	L = 2,00 m	L = 2,50 m	L = 3,00 m
15	•	•	•	•	•	•	•	•

Schlüter®-ECK-KHK

Schlüter-ECK-KHK jest wklęsłym, narożnym profilem ze stali nierdzewnej do późniejszego wklejania w naroża płytek lub innych okładzin ściennych.

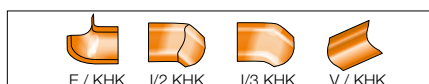
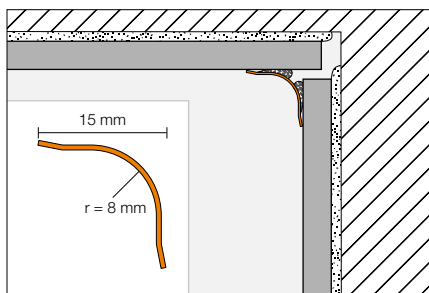

Akcesoria: narożniki wewnętrzne i zewnętrzne, łączniki

Schlüter®-ECK-KHK								
Stal nierdzewna V2A								
B = mm	Schlüter-ECK-KHK-E				Schlüter-ECK-KHK-EB szcztokowana			
	L = 1,50 m	L = 2,00 m	L = 2,50 m	L = 3,00 m	L = 1,50 m	L = 2,00 m	L = 2,50 m	L = 3,00 m
15	•	•	•	•	•	•	•	•

Schlüter®-DESIGNLINE

Schlüter-DESIGNLINE jest profilem dekoracyjnym do estetycznego wykończenia okładzin ściennych z płytek. Seria ta nadaje się do łączenia z odpowiednimi profilami serii Schlüter-RONDEC do narożników zewnętrznych. Profil ten stosować można także do posadzek.

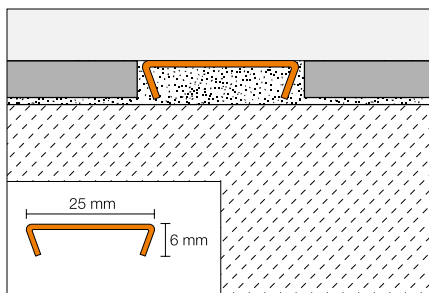

Schlüter®-DESIGNLINE-E		
Stal nierdzewna V2A		
L = m	Schlüter-DESIGNLINE-E	Schlüter-DESIGNLINE-EB szcztokowana
2,50	•	•

Schlüter®-FINEC

Schlüter-FINEC jest najwyższej jakości profilem zakończającym, przeznaczonym do zewnętrznych krawędzi okładzin płytkowych, mozaik szklanych lub powierzchni tankowanych/szpachlowanych. Ramię zamykające profilu chroni brzeg okładziny przed uszkodzeniami mechanicznymi i tworzy estetyczne wąskie zaakcentowanie narożnika.

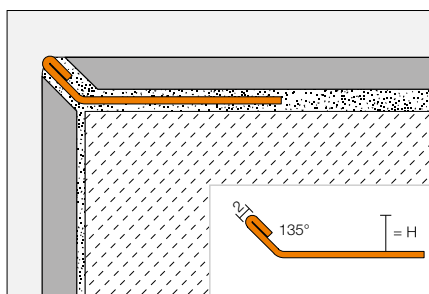

Akcesoria: zestaw do narożnika składający się z trzech części.

Schlüter®-FINEC-E	
Stal nierdzewna V2A	
H = mm	L = 2,50 m
4,5	•
7	•
9	•
11	•
12,5	•

Schlüter®-SCHIENE-STEP-EB

Schlüter-SCHIENE-STEP-EB jest wysokiej jakości profilem zakończeniowym ze szczotkowanej stali nierdzewnej. Jego zmienna geometria pozwala na stosowanie go do różnych rozwiązań, np. do płyt roboczych, stopni schodów lub wykończenia krawędzi w przypadku renowacji typu „płytkę na płytkę”.

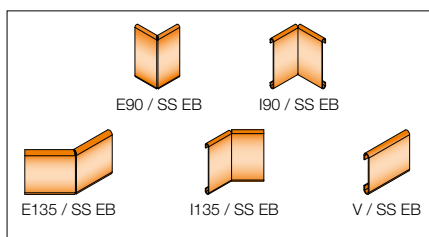
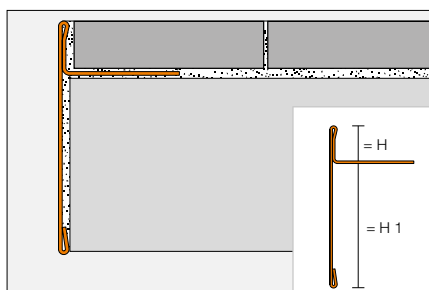

Akcesoria: narożniki wewnętrzne i zewnętrzne, łączniki

Schlüter®-SCHIENE-STEP-EB				
Stal nierdzewna V2A szczotkowana				
H = mm	H1 = 11 mm L = 2,50 m	H1 = 30 mm L = 2,50 m	H1 = 39 mm L = 2,50 m	
6	•	—	•	
9	—	•	•	
11	—	•	•	
12,5	•	•	•	



Schody - pewna trwałość i elegancja

Krawędzie stopni schodowych poddawane są silnym obciążeniom mechanicznym i stanowią częstą przyczynę wypadku. Dzięki ich antypoślizgowemu wykonaniu i dobrej widoczności profile Schlüter-TREP przyczyniają się do zwiększenia bezpieczeństwa. Chronią one krawędzie stopni schodowych przed uszkodzeniami, zapobiegając powstawaniu szkód na schodach z okładzinami z płytek.

Schlüter®-TREP-S

Schlüter-TREP-S-E jest profilem schodowym ze stali nierdzewnej z osadzoną w nim wymienną powierzchnią antypoślizgową z tworzywa sztucznego.

Schlüter®-TREP-S-E

stal nierdzewna - wąski profil nośny (26 mm) V2A, R9

H = mm	L = 1,00 m	L = 1,50 m	L = 2,50 m
8	•	•	•
10	•	•	•
12,5	•	•	•

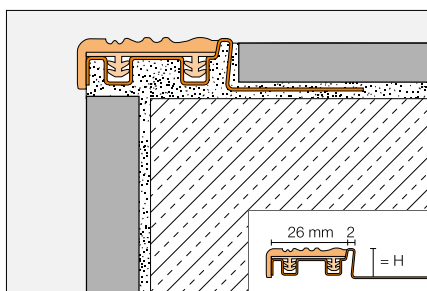

Kolory: cytrusowożółty (CG), szary (G), czerni grafitowa (GS), jasnobieżowy (HB), brąz orzechowy (NB)



Akcesoria: zaślepki

Schlüter®-TREP-E

Schlüter-TREP-E jest profilem schodowym ze stali nierdzewnej ze specjalnie wyprofilowaną powierzchnią antypoślizgową.

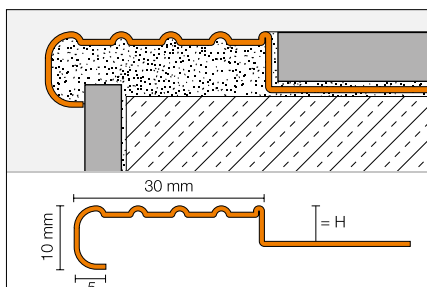

Akcesoria: zaślepki

Schlüter®-TREP-E

Stal nierdzewna V2A/V4A, R 10 V 6

H = mm	Schlüter-TREP-E			Schlüter-TREP-E V4A		
	L = 1,00 m	L = 1,50 m	L = 2,50 m	L = 1,00 m	L = 1,50 m	L = 2,50 m
2	•	•	•	—	—	—
3	•	•	•	—	—	—
5	•	•	•	—	—	—
8	•	•	•	•	•	•
11	•	•	•	•	•	•
13	•	•	•	•	•	•
16	•	•	•	•	•	•
25	•	•	•	—	—	—

Schlüter®-TREP-EK

Schlüter-TREP-EK jest profilem schodowym ze stali nierdzewnej ze specjalnie wyprofilowaną powierzchnią antypoślizgową do bezpiecznego i estetycznego wykończenia krawędzi stopni schodowych. Nadaje się on do naklejania na istniejące stopnie z okładzinami z płytek lub kamienia naturalnego.

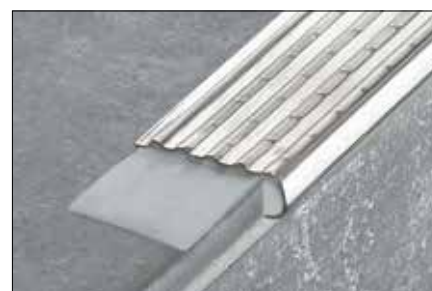
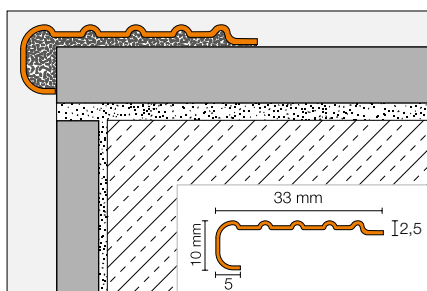

Schlüter®-TREP-EK

Stal nierdzewna V2A

B = mm	L = 1,00 m	L = 1,50 m	L = 2,50 m
33	•	•	•



Schlüter®-TREP-FL

Schlüter-TREP-FL jest profilem schodowym o florenckiej formie do pewnego i estetycznego wykończenia stopni schodowych.

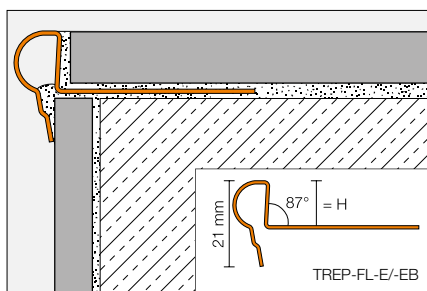

Akcesoria: zaślepki

Schlüter®-TREP-FL						
Stal nierdzewna V2A						
H = mm	Schlüter-TREP-FL-E			Schlüter-TREP-FL-EB szczotkowana		
	L = 1,00 m	L = 1,50m	L = 2,50 m	L = 1,00 m	L = 1,50 m	L = 2,50 m
9	•	•	•	•	•	•
11	•	•	•	•	•	•
12,5	•	•	•	•	•	•

Schlüter®-TREP-G / -GL

Schlüter-TREP-G / -GL jest profilem schodowym ze szczotkowanej stali nierdzewnej z przyklejoną antypoślizgową wkładką.

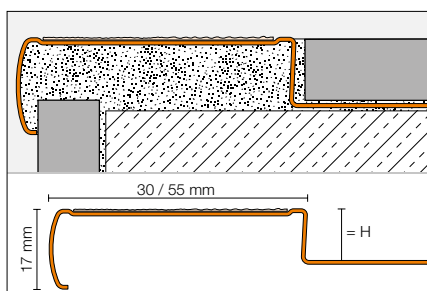

Akcesoria: zaślepki, antypoślizgowa taśma

Schlüter®-TREP-G						
Stal nierdzewna V2A szczotkowana						
H = mm	Schlüter-TREP-G-B szeroki profil nośny (55 mm), R11			Schlüter-TREP-G-S wąski profil nośny (30 mm), R11		
	L = 1,00 m	L = 1,50m	L = 2,50 m	L = 1,00 m	L = 1,50 m	L = 2,50 m
9	•	•	•	•	•	•
11	•	•	•	•	•	•
13	•	•	•	•	•	•
15	•	•	•	•	•	•

Kolory: czerń grafitowa (GS), przezroczysty (T)



Schlüter®-TREP-GL

Schlüter®-TREP-GL						
Stal nierdzewna V2A szczotkowana						
H = mm	Schlüter-TREP-GL-B szeroki profil nośny (55 mm), R10			Schlüter-TREP-GL-S wąski profil nośny (30 mm), R10		
	L = 1,00 m	L = 1,50m	L = 2,50 m	L = 1,00 m	L = 1,50 m	L = 2,50 m
9	•	•	•	•	•	•
11	•	•	•	•	•	•
13	•	•	•	•	•	•
15	•	•	•	•	•	•

Schlüter®-TREP-GK / -GLK

Schlüter-TREP-GK/-GLK jest profilem schodowym ze szczotkowanej stali nierdzewnej z przyklejoną antypoślizgową wkładką. Naklejany on jest na gotowe stopnie z płytek ceramicznych lub kamienia naturalnego.

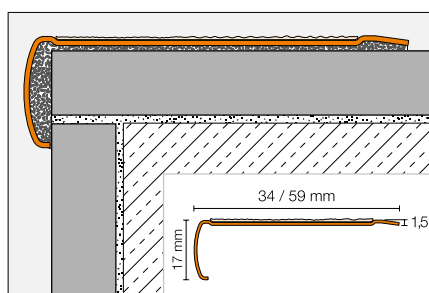

Schlüter®-TREP-GK / -GLK				
Stal nierdzewna V2A szczotkowana				
L = m	Schlüter-TREP-GK-B szeroki profil nośny (59 mm), R11	Schlüter-TREP-GK-S wąski profil nośny (34 mm), R11	Schlüter-TREP-GLK-B szeroki profil nośny (59 mm), R10	Schlüter-TREP-GLK-S wąski profil nośny (34 mm), R10
1,00	•	•	•	•
1,50	•	•	•	•
2,50	•	•	•	•

Akcesoria: antypoślizgowa taśma

Kolory: czerń grafitowa (GS), przezroczysty (T)



Schlüter®-TREP-EFK

Schlüter-TREP-EFK jest profilem schodowym ze stali nierdzewnej o specjalnym, antypoślizgowym wyprofilowaniu do bezpiecznego i estetycznego wykończenia krawędzi stopni schodowych. Nadaje się do późniejszego naklejania na istniejące stopnie z płytek lub kamienia naturalnego.

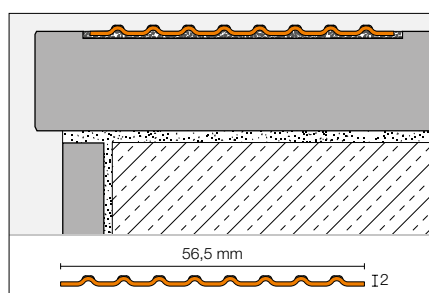

Schlüter®-TREP-EFK	
Stal nierdzewna V4A	
B = mm	L = 2,50 m
56,5	•

Profile dylatacyjne i kompensacyjne

Profile serii Schlüter-DILEX, które nie wymagają konserwacji, gwarantują prawidłowe pod względem funkcjonalnym rozwiązanie dla wszelkich istotnych dylatacji w posadzkach z płytek. Asortyment zawiera różne typy profili do dylatacji konstrukcyjnych, ograniczeń pól, profili brzegowych i przyłączeniowych. Profile osadza się w trakcie układania płytek. W zależności od oczekiwanych mechanicznych lub chemicznych obciążeń posadzki, profile DILEX oferowane są w różnych wersjach materiałowych.



Schlüter®-DILEX-EMP

Schlüter-DILEX-EMP jest profilem dylatacyjnym ze stali nierdzewnej do osadzania w zaprawie, posiadającym zdolność przejmania poziomych przemieszczeń dzięki połączeniu na pióro i wpust.

Schlüter®-DILEX-EMP	
Stal nierdzewna V2A	
H = mm	L = 2,50 m
35	•
50	•
65	•

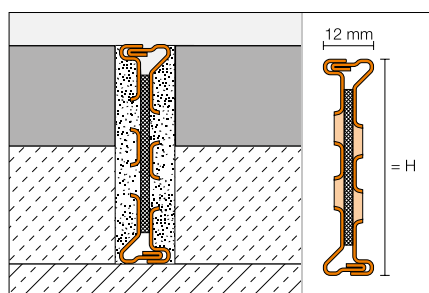

Schlüter®-DILEX-KSBT

Schlüter-DILEX-KSBT jest konstrukcyjnym profilem dylatacyjnym chroniącym krawędzie posadzki, wyposażonym w boczne ramiona mocujące ze stali nierdzewnej z 20 lub 30 milimetrową dylatacyjną wkładką elastyczną.

Kolory: kremowy (C), ciemny antracyt (DA), szary spoinowy (FG), szary (G), czerni grafitowa (GS), jasnobieżowy (HB), szary kamienny (SG)

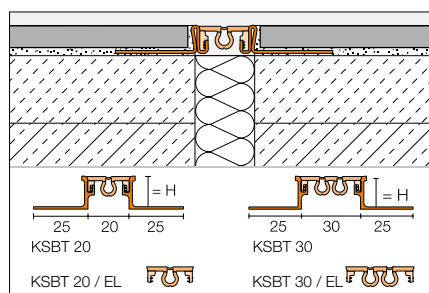

Akcesoria: wkładki dylatacyjne, wkładki krzyżowe, wkład ze stali nierdzewnej do strefy rozszerzenia dla KSBT 30



Schlüter®-DILEX-EKSBT

Stal nierdzewna V2A/V4A

H = mm	Schlüter-DILEX-EKSBT 20 L = 2,50 m	Schlüter-DILEX-EKSBT 30 L = 2,50 m	Schlüter-DILEX-EKSBT 20 V4A L = 2,50 m	Schlüter-DILEX-EKSBT 30 V4A L = 2,50 m
8	•	•	•	•
10	•	•	•	•
11	•	•	•	•
12,5	•	•	•	•
14	•	•	•	•
16	•	•	•	•
18,5	•	•	—	—
21	•	•	—	—
25	•	•	—	—
30	•	•	—	—



Schlüter® -DILEX-EDP

Schlüter-DILEX-EDP jest profilem dylatacyjnym ze stali nierdzewnej zdolnym do przejmowania przemieszczeń w poziomie dzięki połączeniu na pióro i wpust.

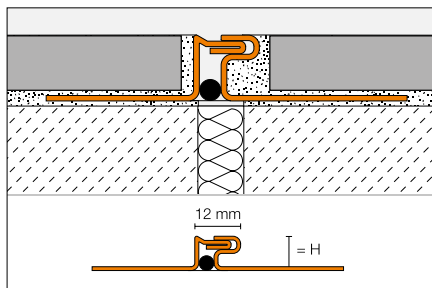

Schlüter®-DILEX-EDP	
Stal nierdzewna V2A	
H = mm	L = 2,50 m
8	•
9	•
10	•
11	•
12,5	•
14	•
16	•
18,5	•
21	•
25	•
30	•



Schlüter® -DILEX-KS

Schlüter-DILEX-KS jest profilem dylatacyjnym chroniącym także krawędzie okładziny, składającym się z mocujących ramion bocznych, połączonych wymienną wkładką dylatacyjną z tworzywa sztucznego.

Schlüter®-DILEX-EKSN		
Stal nierdzewna V2A/V4A		
H = mm	Schlüter-DILEX-EKSN	Schlüter-DILEX-EKSN V4A
	L = 2,50 m	L = 2,50 m
8	•	•
10	•	•
11	•	•
12,5	•	•
14	•	•
16	•	•
18,5	•	—
21	•	—
25	•	—
30	•	—

Kolory: kremowy (C), ciemny antracyt (DA), szary spoinowy (FG), szary (G), czerń grafitowa (GS), jasnobłękitny (HB), szary pastelowy, (PG) szary kamienny (SG)

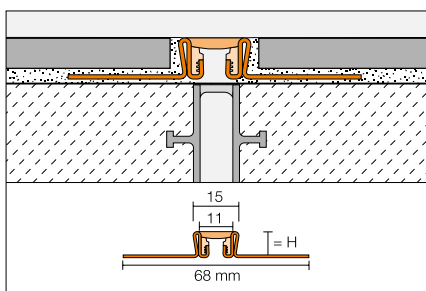

Akcesoria: wkładki krzyżowe, wkładki dylatacyjne

Schlüter®-DILEX-EKSB

Schlüter-DILEX-EKSB jest profilem dylatacyjnym z funkcją ochrony krawędzi do posadzek przemysłowych i innych posadzek cienkowarstwowych. Składa się on z bocznych ramion mocujących ze stali nierdzewnej połączonych ze sobą niewymienną wkładką z elastycznego tworzywa sztucznego.

Kolory: szary (G), czerni grafitowa (GS), jasnobieżowy (HB), szary pastelowy (PG)



Schlüter®-DILEX-EKSB		
Stal nierdzewna V2A/V4A		
H = mm	Schlüter-DILEX-EKSB	Schlüter-DILEX-EKSB V4A
	L = 2,50 m	L = 2,50 m
2,5	•	•
4,5	•	•
6	•	•

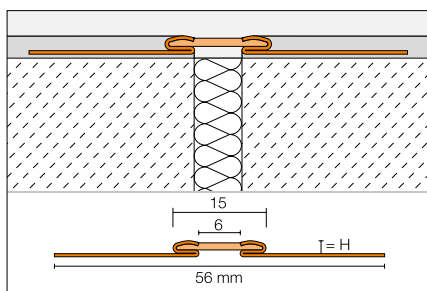

Schlüter®-DILEX-KSA

Schlüter-DILEX-KSA jest profilem do przyłączeń chroniącym krawędź posadzki, składającym się z bocznego ramienia mocującego ze stali nierdzewnej, które połączone jest z wymienną elastyczną wkładką z tworzywa sztucznego. Służy on do przyłączania powierzchni posadzek do stałych elementów budowlanych, np. do okien.

Kolory: szary (G), czerni grafitowa (GS), jasnobieżowy (HB), szary pastelowy (PG)

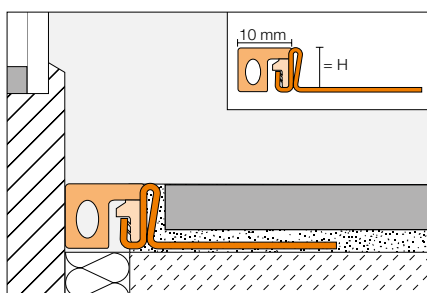

Schlüter®-DILEX-EKSA		
Stal nierdzewna V2A/V4A		
H = mm	Schlüter-DILEX-EKSA	Schlüter-DILEX-EKSA V4A
	L = 2,50 m	L = 2,50 m
8	•	•
10	•	•
11	•	•
12,5	•	•
14	•	•
16	•	•
18,5	•	—
21	•	—
25	•	—
30	•	—



Schlüter®-DILEX-HKS

Schlüter-DILEX-HKS-E jest kombinacją profilu wklęsłego ze stali nierdzewnej z elastycznym profilem dylatacyjnym do połączeń posadzki ze ścianą (lub połączeń ze ścianami) posadzek z płytek.

Kolory: szary (G), czerni grafitowa (GS), jasnobrązowy (HB), szary pastelowy (PG)

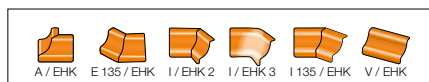
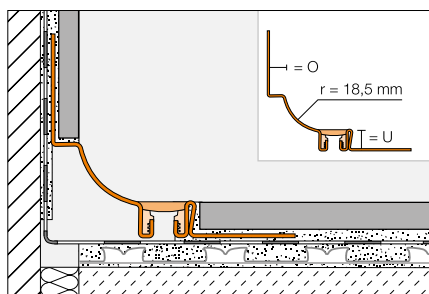

Akcesoria: łączniki, narożniki wewnętrzne i zewnętrzne

Schlüter®-DILEX-HKS-E

Stal nierdzewna V2A/V4A

U = mm	Schlüter-DILEX-HKS-E L = 2,50 m			Schlüter-DILEX-HKS-E V4A L = 2,50 m		
	O = 7 mm	O = 9 mm	O = 11 mm	O = 7 mm	O = 9 mm	O = 11 mm
8	•	•	•	•	•	•
10	•	•	•	•	•	•
12,5	•	•	•	•	•	•
14	•	•	•	•	•	•
16	•	•	•	•	•	•
18	•	•	•	—	—	—
21	•	•	•	—	—	—
25	•	•	•	—	—	—
30	•	•	•	—	—	—

Schlüter®-DILEX-EHK

Schlüter-DILEX-EHK jest wykonany całkowicie ze stali nierdzewnej profilem wklęsłym do wewnętrznych narożników ścian i połączeń pomiędzy posadzką i ścianą, spełniającym wysokie wymagania pod względem higienicznym.

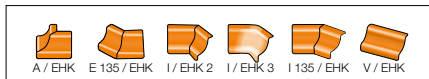
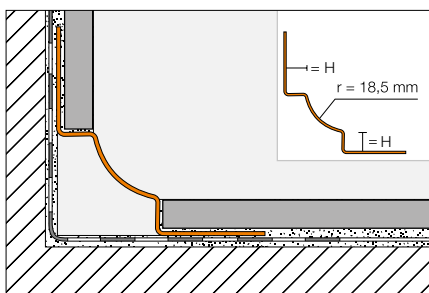

Akcesoria: łączniki, narożniki wewnętrzne i zewnętrzne

Schlüter®-DILEX-EHK

Stal nierdzewna V2A/V4A

H = mm	Schlüter-DILEX-EHK	Schlüter-DILEX-EBHK szczerkowana	Schlüter-DILEX-EHK V4A
	L = 2,50 m	L = 2,50 m	L = 2,50 m
7	•	•	•
9	•	•	•
11	•	•	•
16	—	—	•

Schlüter®-DILEX-HKU

Schlüter-DILEX-HKU jest wykonany z całej stali nierdzewnej profilem wklęsłym do stosowania w przypadku wysokich wymagań higienicznych w stosunku do wewnętrznych narożników ściennych i połączeń pomiędzy ścianami a posadzką. Dzięki wewnętrznie położonemu ramieniu mocującemu profil można stosować do różnych grubości posadzki.

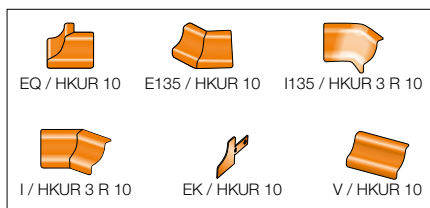
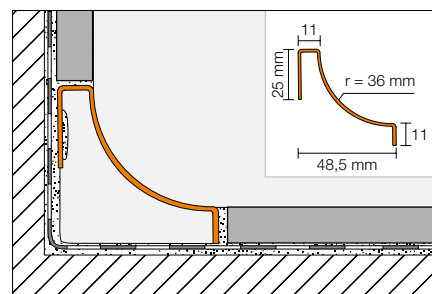
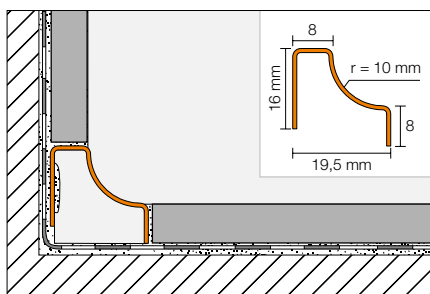

Akcesoria: łączniki, narożniki wewnętrzne i zewnętrzne, zaślepki

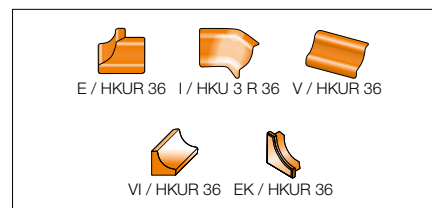

Akcesoria: łączniki, narożniki wewnętrzne i zewnętrzne, zaślepki PVC

Schlüter®-DILEX-HKU

Stal nierdzewna V2A/V4A

H = mm	Schlüter-DILEX-HKU10-E	Schlüter-DILEX-HKU10-EB szczerkowana	Schlüter-DILEX-HKU10-E V4A	Schlüter-DILEX-HKU36-E
	L = 2,50 m	L = 2,50 m	L = 2,50 m	L = 2,50 m
8	•	•	•	—
11	—	—	—	•

Odwodnienie

Schlüter-Systems oferuje kompletne zestawy do wykonywania brodzików prysznicowych licujących z posadzką ceramiczną lub kamienną. Niezależnie od tego, czy klasyczne odwodnienie lub nowoczesny drenaż liniowy - ze Schlüter-KERDI-DRAIN i Schlüter-KERDI-LINE oferujemy odpowiednie rozwiązania. Stosując przy tym profile ze spadkiem i przyścienne Schlüter-KERDI-SHOWER osiągamy eleganckie i praktyczne rozwiązania.



Schlüter®-KERDI-LINE-H

Schlüter-KERDI-LINE-H jest kompletnym zestawem do liniowych odwodnień brodzików prysznicowych licujących z posadzką z poziomym odpływem. Jest on uniwersalnym zestawem nadającym się do centralnego montażu w powierzchni brodzika lub przy ścianie.

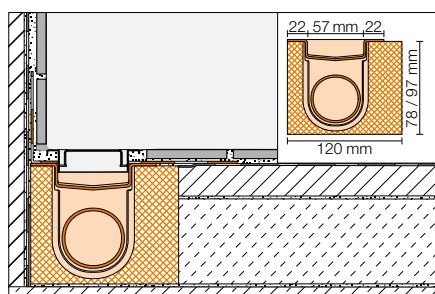

Schlüter®-KERDI-LINE-H

zestaw odwodnienia liniowego V4A z syfonem, poziomy

L = cm	
50	•
60	•
70	•
80	•
90	•
100	•
110	•
120	•
130	•
140	•
150	•
160	•
170	•
180	•



Schlüter®-KERDI-LINE-V

Schlüter-KERDI-LINE-V jest kompletnym zestawem do liniowych odwodnień brodzików prysznicowych licujących z posadzką z pionowym odpływem. Jako uniwersalny zestaw nadaje się on do centralnego montażu w powierzchni brodzika lub przy ścianie.

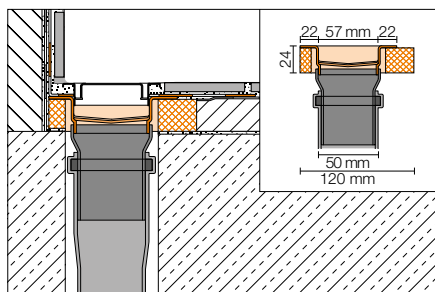

Schlüter®-KERDI-LINE-V/-VS

zestaw odwodnienia liniowego V4A, pionowy

L = cm	Schlüter-KERDI-LINE-V syfon zintegrowany	Schlüter-KERDI-LINE-VS syfon rurowy
50	•	•
60	•	•
70	•	•
80	•	•
90	•	•
100	•	•
110	•	•
120	•	•
130	•	•
140	•	•
150	•	•
160	•	•
170	•	•
180	•	•



Przykład: KERDI-LINE-VS

Schlüter®-SHOWERPROFILE-R

Schlüter-SHOWERPROFILE-R jest dwuczęściowym profilem przyłączeniowym do ściany do osłonięcia powstającego na skutek spadku skosu przy ścianie w obszarze odwodnienia liniowego. Widoczna strona profilu wykonana jest ze szczotkowanej stali nierdzewnej. Od spodu profil posiada włókninę do zakotwienia w kleju do płytek.

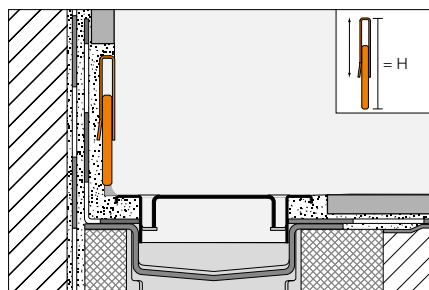

Schlüter®-SHOWERPROFILE-R

Stal nierdzewna V4A szczotkowana

H = mm	L = 1,00 m	L = 1,40 m
23-35	•	•
33-45	•	•



Schlüter®-SHOWERPROFILE-S

Schlüter-SHOWERPROFILE-S jest klinem ze spadkiem ze szcztokowanej stali nierdzewnej o nachyleniu 2% do osłonięcia bocznych krawędzi brodzików prysznicowych licujących z posadzką.

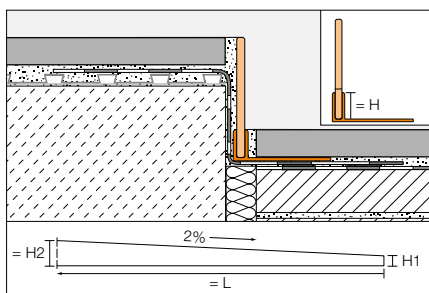

Wysokości: H1 = 6, 10 mm, H2 = 30–50 mm

Schlüter®-SHOWERPROFILE-S

profil nośny PVC z klinem spadkowym ze stali nierdzewnej V4A szcztokowanej

H = mm	Schlüter-SHOWERPROFILE-SPS 50 H1 = 6 mm			Schlüter-SHOWERPROFILE-SPS 100 H1 = 10 mm			Schlüter-SHOWERPROFILE-SPS 125 H1 = 10 mm		
	L = 2,00 m	L = 1,60 m	L = 1,20 m	L = 2,00 m	L = 1,60 m	L = 1,20 m	L = 2,00 m	L = 1,60 m	L = 1,20 m
5	•	•	•	—	—	—	—	—	—
10	—	—	—	•	•	•	—	—	—
12,5	—	—	—	—	—	—	•	•	•

Schlüter®-KERDI-LINE-A/-B/-C

Schlüter-KERDI-LINE (KLA, KLB, KLC) są ramami mocującymi ze szcztokowanej lub polerowanej na wysoki połysk ewentualnie malowanej proszkowo stali nierdzewnej z pokrywą, pasującymi do korpusów odpływów KERDI-LINE. Są one dostępne również z indywidualnym grawerunkiem ((My Schlüter-KERDI-LINE).

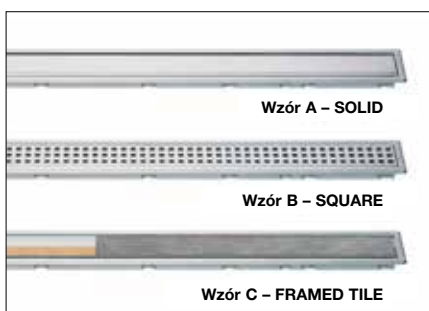

Schlüter®-KERDI-LINE-STYLE

Schlüter-KERDI-LINE-STYLE są ramkami konturowymi z elegancką, designerską kratką z nierdzewnej szcztokowanej stali. Wąska ramka konturowa jest regulowana dla okładzin o grubości od 6 do 18 mm.

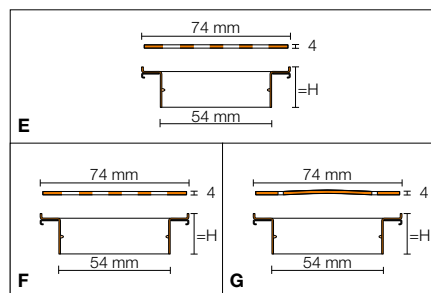
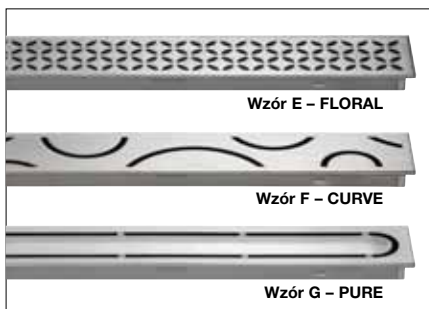
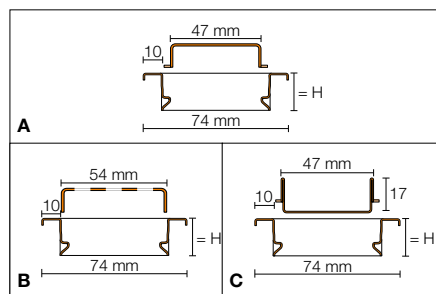

Schlüter®-KERDI-LINE

Stal nierdzewna V4A

L = cm	SOLID	SOLID polerowana na wysoki połysk / malowana proszkowo	SQUARE	SQUARE polerowana na wysoki połysk / malowana proszkowo	FRAMED TILE	FRAMED TILE polerowana na wysoki połysk / malowana proszkowo	FLORAL	CURVE	PURE
50	•	•	•	•	•	•	•	•	•
60	•	•	•	•	•	•	•	•	•
70	•	•	•	•	•	•	•	•	•
80	•	•	•	•	•	•	•	•	•
90	•	•	•	•	•	•	•	•	•
100	•	•	•	•	•	•	•	•	•
110	•	•	•	•	•	•	•	•	•
120	•	•	•	•	•	•	•	•	•
130	•	—	•	—	•	—	—	—	—
140	•	—	•	—	•	—	—	—	—
150	•	—	•	—	•	—	—	—	—
160	•	—	•	—	•	—	—	—	—
170	•	—	•	—	•	—	—	—	—
180	•	—	•	—	•	—	—	—	—





Schlüter®-KERDI-DRAIN

Kratki Schlüter-KERDI-DRAIN są kratkami wzorniczymi ze stali nierdzewnej jako elementy zamienne lub do wymiany w istniejących instalacjach pod posadzkami z płytek.

Schlüter®-KERDI-DRAIN Kratka wzornicza 1

Stal nierdzewna V2A/V4A

L x B = mm	V2A polerowana na wysoki połysk ze śrubami	V2A ze śrubami	V4A ze śrubami	V2A bez śrub
100 x 100	•	•	•	•

Schlüter®-KERDI-DRAIN Wzór 2 – TRAPEZOID / 3 Wzór – SQUARE

Stal nierdzewna V2A szczotkowana

L x B = mm	Wzór 2	Wzór 3
100 x 100	•	•



Wzór 1 – CLASSIC
KD GR 10 ...



Wzór 2 – TRAPEZ
KD GR 10 E D2

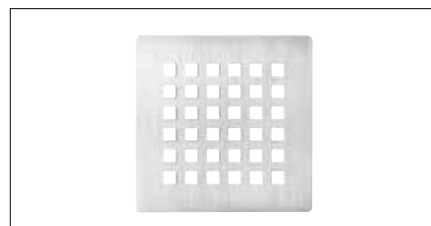

Wzór 3 – SQUARE
KD GR 10 E D3



Wzór 1 – CLASSIC ROUND
KD GR 15 E D1 ...

Schlüter®-KERDI-DRAIN Wzór 1 – CLASSIC / CLASSIC ROUND

Stal nierdzewna V2A

wymiary = mm	okrągła	kwadratowa
150 x 150	—	•
Ø 150	•	—



Przykład: Wzór 3 z pierścieniem do regulacji wysokości KD R10 ED3



Przykład: Wpust podłogowy KD BV 100 z Wzór 2 KD R10 ED2



Schlüter® -KERDI-DRAIN-STYLE

Schlüter-KERDI-DRAIN-STYLE są masywnymi designerskimi kratkami ze szczotkowanej stali nierdzewnej do instalowania wraz z dostępnymi ramkami konturowymi w okładzinie ceramicznej.

Schlüter®-KERDI-DRAIN-STYLE

Stal nierdzewna V2A szczotkowana

L x B = mm	Wzór 5 FLORAL	Wzór 6 CURVE	Wzór 7 PURE
100 x 100	•	•	•

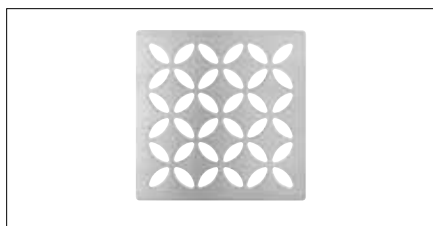

Wzór 5 – FLORAL
KD GIF 10 EB D5



Wzór 6 – CURVE
KD GIF 10 EB D6

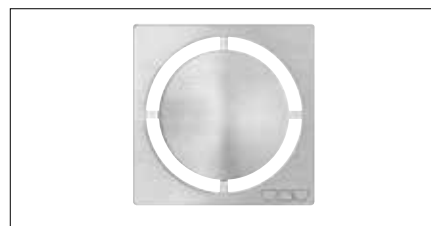

Wzór 7 – PURE
KD GIF 10 EB D7



Przykład: Wzór 6 -CURVE z możliwością ustawienia wysokości KD IF 10 EB D6



Przykład: odpływ KD BH 40 z Wzór 6
KD GIF 10 EB D7



Schlüter®-SHELF-E-S1

Schlüter-SHELF-E to trójkątne półki do zabudowy w narożach. Są one dostępne we wzorach FLORAL, CURVE, PURE, SQUARE i WAVE w wykonaniu materiałowym stal nierdzewna szczotkowana. Półki można wbudowywać w spoiny między płytkami w trakcie ich układania lub umocowywać później za pomocą zaledwie 2 milimetrowej grubości skrzydełek montowanych w spoinach pomiędzy płytkami ściennymi.

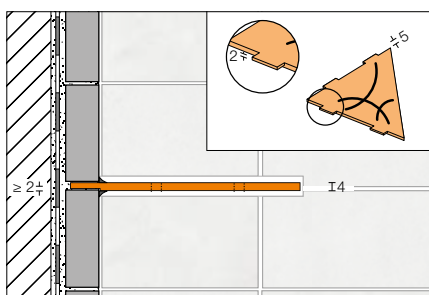

Schlüter®-SHELF-E-S1					
Stal nierdzewna V2A szczotkowana					
Wzór	PURE	SQUARE	WAVE	FLORAL	CURVE
EB	•	•	•	•	•

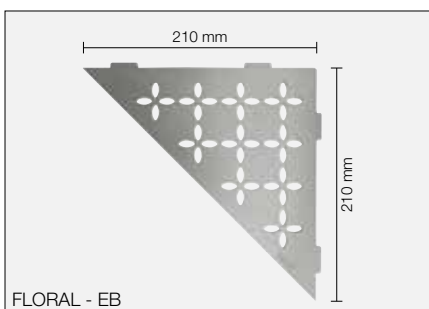
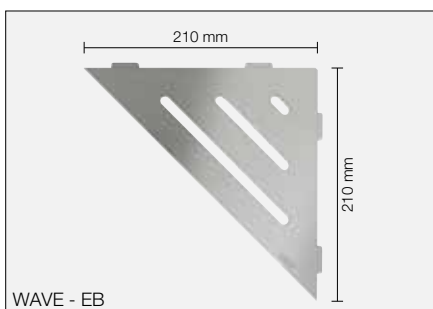
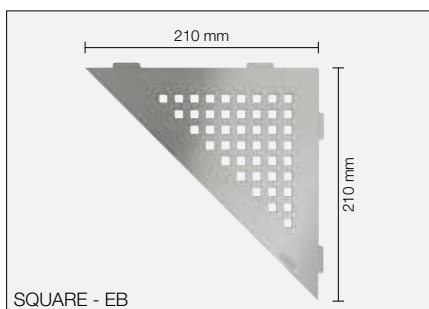
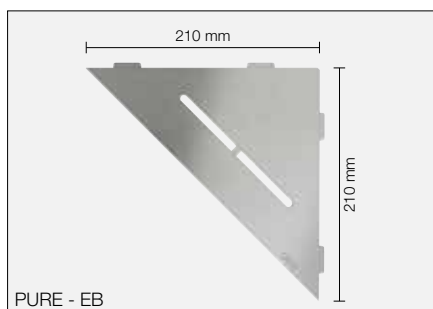

Schlüter®-SHELF-E-S2

Schlüter-SHELF-E to pięciokątne półki do zabudowy w narożach. Są one dostępne we wzorach FLORAL, CURVE, PURE, SQUARE i WAVE w wykonaniu materiałowym stal nierdzewna szczotkowana. Półki można wbudowywać w spoiny między płytkami w trakcie ich układania lub umocowywać później za pomocą zaledwie 2 milimetrowej grubości skrzydełek montowanych w spoinach pomiędzy płytkami ściennymi.

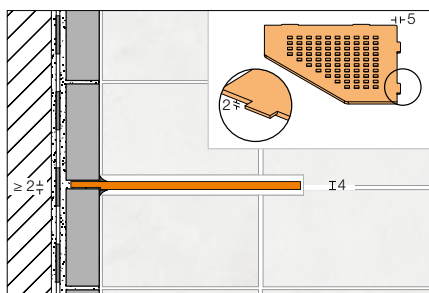

Schlüter®-SHELF-E-S2

Stal nierdzewna V2A szczotkowana

Wzór	PURE	SQUARE	WAVE	FLORAL	CURVE
EB	•	•	•	•	•

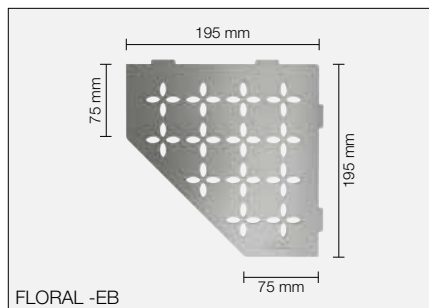
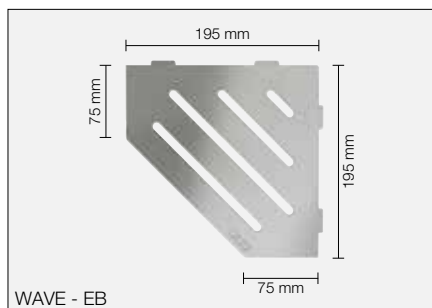
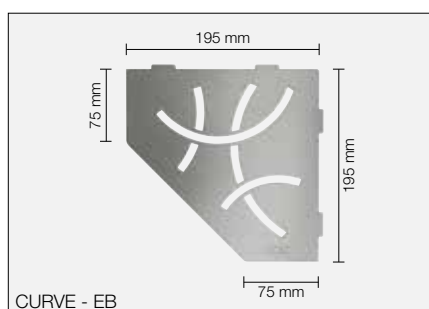
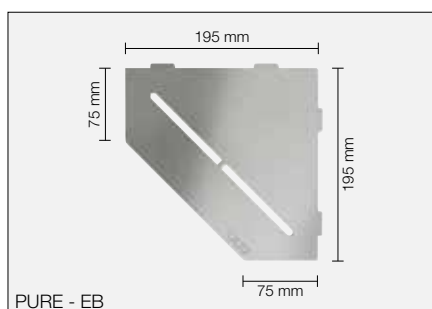



Schlüter®-SHELF-E-S3

Schlüter-SHELF-E-S3 to czworoboczne półki z niesymetrycznymi długościami krawędzi do zabudowy w narożach. Są one dostępne we wzorach FLORAL, CURVE, PURE, SQUARE i WAVE w wykonaniu materiałowym stal nierdzewna szczotkowana. Półki można wbudowywać w spoiny między płytkami w trakcie ich układania lub umocowywać później za pomocą zaledwie 2 milimetrowej grubości skrzydełek montowanych w spoinach pomiędzy płytkami ściennymi.

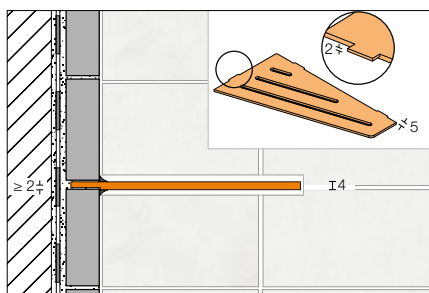

Schlüter®-SHELF-E-S3

Stal nierdzewna V2A szczotkowana

Wzór	PURE	SQUARE	WAVE	FLORAL	CURVE
EB	•	•	•	•	•

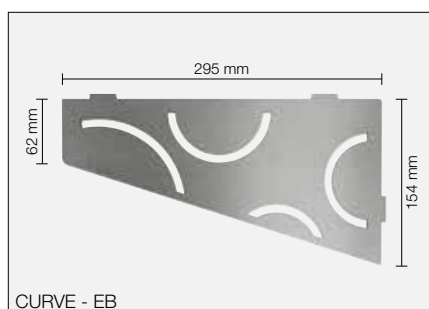
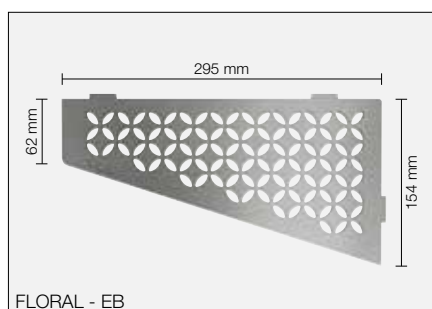
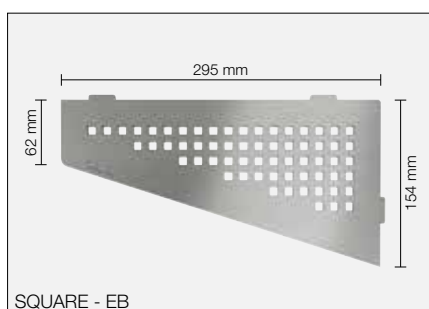

Schlüter®-SHELF-N

Schlüter-SHELF-N to prostokątne półki do stosowania w prefabrykowanych niszach Schlüter-KERDI-BOARD-N. Dostępne są one we wzorach FLORAL, CURVE, PURE, SQUARE i WAVE w wykonaniu materiałowym stal nierdzewna szczotkowana. Precyzyjnie dopasowane wbudowywane są jako półki w trakcie układania płytek w niszach KERDI-BOARD-N.

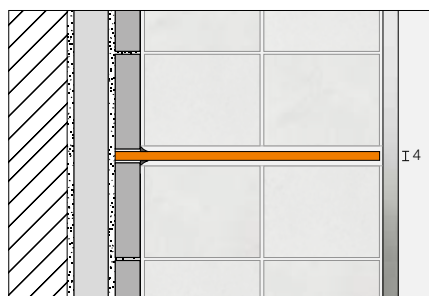

Schlüter®-SHELF-N					
Stal nierdzewna V2A szczotkowana					
Wzór	PURE	SQUARE	WAVE	FLORAL	CURVE
EB	•	•	•	•	•

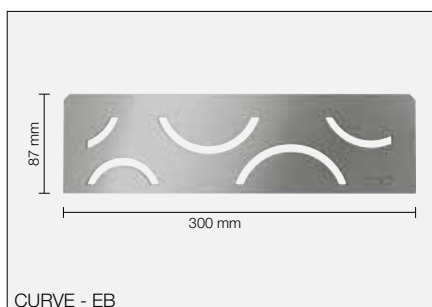
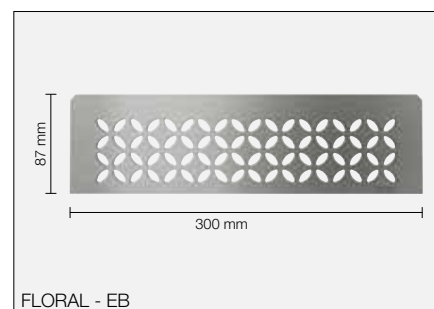
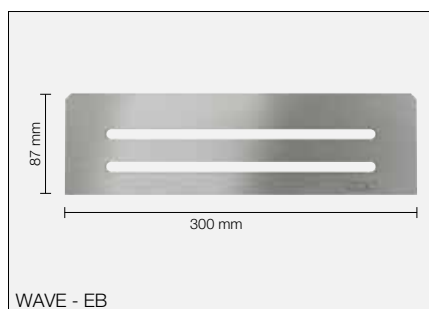
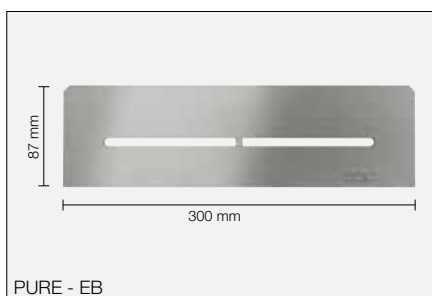



Schlüter®-SHELF-W

Schlüter-SHELF-W to prostokątne półki do płaskich powierzchni ścian. Dostępne są one we wzorach FLORAL, CURVE, PURE, SQUARE i WAVE w wykonaniu materiałowym stal nierdzewna szczotkowana. Wbudowuje się je w powierzchnię płytek w czasie ich układania za pomocą zaopatrzonego w trapezowe otwory ramienia mocującego.

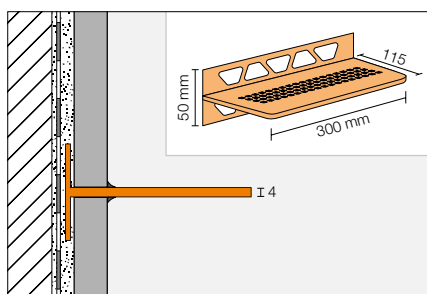

SQUARE - EB

Schlüter®-SHELF-W-S3

Stal nierdzewna V2A szczotkowana

Wzór	PURE	SQUARE	WAVE	FLORAL	CURVE
EB	•	•	•	•	•

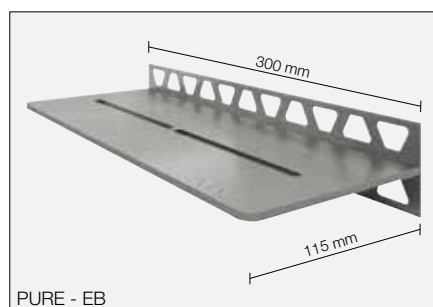

PURE - EB

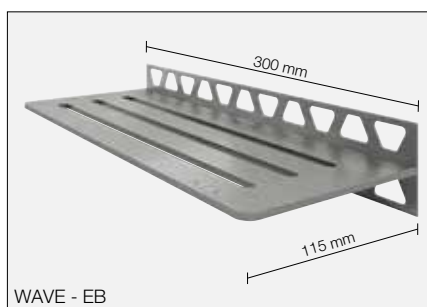

WAVE - EB

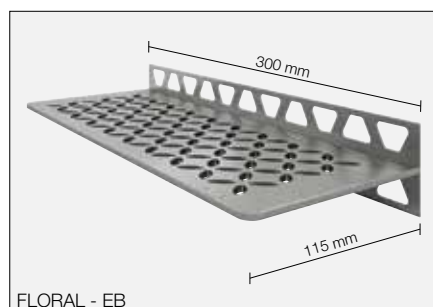

FLORAL - EB

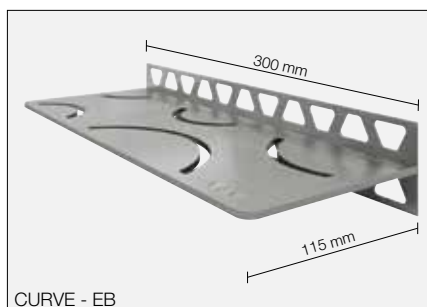

CURVE - EB



Systemy konstrukcyjne tarasów i balkonów

System balkonowy Schlüter z dopasowanym do siebie asortymentem wyrobów do kompletnych konstrukcji balkonowych i tarasowych z posadzkami z płytek lub kamienia naturalnego. Wchodzące w skład systemu profile BARA do krawędzi balkonowych ze stali nierdzewnej, jak również dające się ustawić na odpowiednią wysokość rynny drenażowe Schlüter-TROBA-LINE stosowane do wbudowania przed drzwiami w przypadku niewielkich grubości konstrukcji podłóg, uzupełniają bogatą ofertę wyrobów do rozwiązań w każdej sytuacji.



Schlüter®-BARA-ESOT

Schlüter-BARA-ESOT jest profilem cokołowym ze stali nierdzewnej stosowanym w miejscach, w których płytki cokołowe nie mają nośnego podłoża.

Schlüter®-BARA-ESOT

Stal nierdzewna V2A

H = mm	L = 2,50 m
60	•
110	•

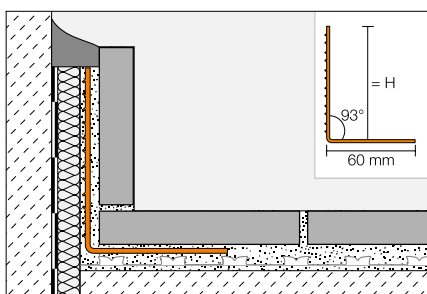
**Schlüter®-TROBA-LINE-TL**

Schlüter-TROBA-LINE-TL jest rynną drenażową ze stali nierdzewnej do niewielkich wysokości konstrukcji przed drzwiami na tarasach i balkonach, chroniącą przed powstawaniem zatorów wody. Nadaje się ona również do stosowania jako rynna drenażu powierzchniowego.

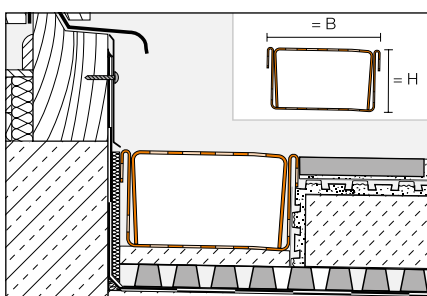
**Schlüter®-TROBA-LINE-TL**

stal nierdzewna V2A, rynna perforowana

H = mm	B = 75 mm				B = 110 mm				B = 160 mm			
	L = 2,00 m	L = 1,50 m	L = 1,00 m	L = 0,75 m	L = 2,00 m	L = 1,50 m	L = 1,00 m	L = 0,75 m	L = 2,00 m	L = 1,50 m	L = 1,00 m	L = 0,75 m
20	•	•	•	•	•	•	•	•	•	•	•	•
40	•	•	•	•	•	•	•	•	•	•	•	•

Schlüter®-TROBA-LINE-TLG

stal nierdzewna V2A, rynna zamknięta

H = mm	B = 75 mm				B = 110 mm				B = 160 mm			
	L = 2,00 m	L = 1,50 m	L = 1,00 m	L = 0,75 m	L = 2,00 m	L = 1,50 m	L = 1,00 m	L = 0,75 m	L = 2,00 m	L = 1,50 m	L = 1,00 m	L = 0,75 m
20	•	•	•	•	•	•	•	•	•	•	•	•
40	•	•	•	•	•	•	•	•	•	•	•	•

Schlüter®-TROBA-LINE-TL/H

Schlüter-TROBA-LINE-TL/H służy do regulacji wysokości rynny drenażowej Schlüter-TROBA-LINE-TL.

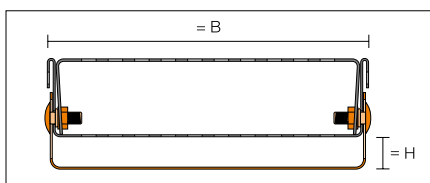
**Schlüter®-TROBA-LINE-TL/V**

Schlüter-TROBA-LINE-TL/V jest wzmocnieniem dla Schlüter-TROBA-LINE-TL i Schlüter-TROBA-LINE-TLG w przypadku wymaganej większej odporności na obciążenia, wywoływane np. przez przechodniów lub wózki inwalidzkie o szerokościach 110 mm i 160 mm.

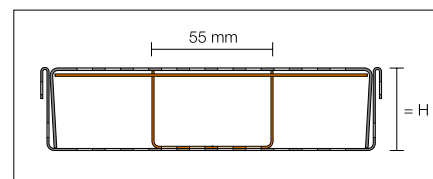
**Schlüter®-TROBA-LINE-TL/H**

stal nierdzewna V2A regulator wysokości

H = mm	B = 75 mm	B = 110 mm	B = 160 mm
	L = 135 mm	L = 135 mm	L = 135 mm
0-20	•	•	•
20-40	•	•	•



Schlüter®-TROBA-LINE-TLR-E

Schlüter-TROBA-LINE-TLR-E jest rynną drenażową z polerowanej stali nierdzewnej do niewielkich wysokości konstrukcji przed drzwiami na tarasach i balkonach, chroniącą przed powstawaniem zatorów wody. Nadaje się ona również do stosowania jako rynna drenażu powierzchniowego.

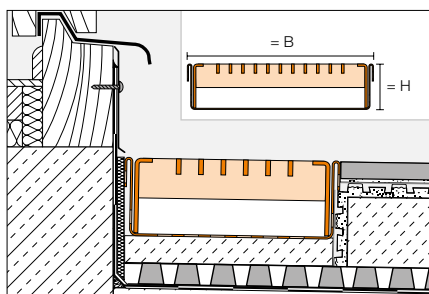

Schlüter®-TROBA-LINE-TLR-E/-TLGR-E

kratka stal nierdzewna V2A

H = mm	Schlüter-TROBA-LINE-TLR-E rywna perforowana, B = 110				Schlüter-TROBA-LINE-TLR-E rywna perforowana, B = 160				Schlüter-TROBA-LINE-TLGR-E rywna zamknięta, B = 110				Schlüter-TROBA-LINE-TLGR-E rywna zamknięta, B = 160			
	L = 2,00 m	L = 1,50 m	L = 1,00 m	L = 0,75 m	L = 2,00 m	L = 1,50 m	L = 1,00 m	L = 0,75 m	L = 2,00 m	L = 1,50 m	L = 1,00 m	L = 0,75 m	L = 2,00 m	L = 1,50 m	L = 1,00 m	L = 0,75 m
20	•	•	•	•	•	•	•	•	—	—	—	—	—	—	—	—
40	•	•	•	•	•	•	•	•	•	•	•	•	•	•	•	•

Schlüter®-TROBA-LINE-TLK-E

Schlüter-TROBA-LINE-TLK-E jest listwą zatrzymującą żwir wykonaną ze stali nierdzewnej służącą jako ograniczenie posadzki lub warstwy rozkładającej obciążenia.

Schlüter®-TROBA-LINE-TLK-E

Stal nierdzewna V2A

L = cm	
75	•
100	•

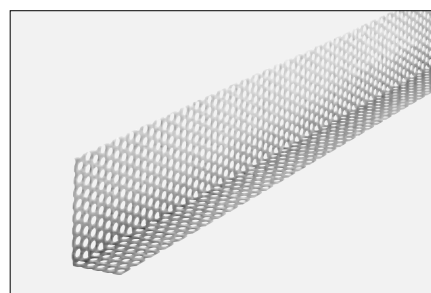
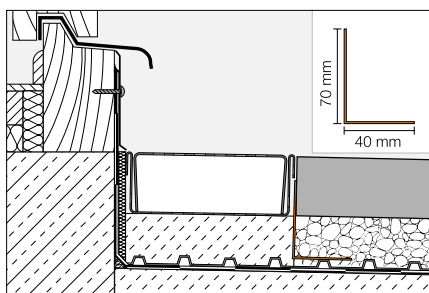

Schlüter®-KERDI-DRAIN-SP-E

Schlüter-KERDI-DRAIN-SP-E jest rzygaczem ze stali nierdzewnej do odwodnienia balkonów i tarasów ograniczonych pełną balustradą.

Schlüter®-KERDI-DRAIN-SP-E

Stal nierdzewna V2A, średnica rury 45 mm

L = cm	
25	•
40	•

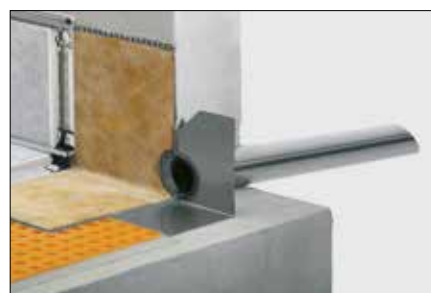
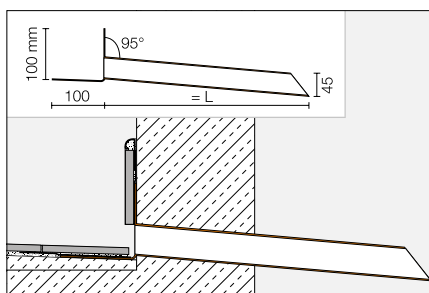

Schlüter®-BARA-RW

Schlüter-BARA-RW jest profilem zakończeniowym w kształcie kątownika wykonanym ze stali nierdzewnej służącym do zakończenia krawędzi na balkonach i tarasach.



Schlüter®-BARA-RW-E



Profil narożny ze stali nierdzewnej V2A

H = mm	L = 2,50 m
15	•
25	•
30	•
40	•
55	•
75	•
95	•
120	•
150	•

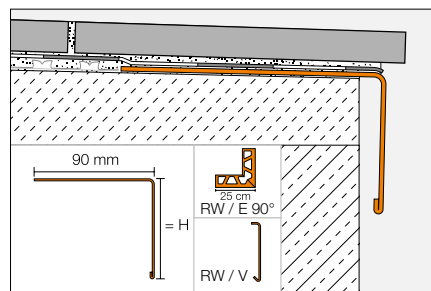

Akcesoria: narożniki i łączniki



Schlüter-BEKOTEC-THERM – ceramiczna podłoga klimatyzowana.

Nasz przepis na ciepłą posadzkę w łazience:

W przypadkach, kiedy chodzi nie tylko o to, żeby było ładnie, ale także ładnie i ciepło polecamy Państwu Schlüter-BEKOTEC-THERM. Ta ceramiczna podłoga klimatyzowana łączy ekologiczny komfort grzewczy z higieną i przytulnością. Opatentowana konstrukcja podłogi – z niewielką grubością warstw i innowacyjną techniką regulacyjną – czyni z tego systemu oszczędzający energię i koszty, szybko reagujący „grzejnik podłogowy” o szczególnie niskiej temperaturze zasilania. Jednakże nie tylko to, już samo wykonanie podłogi klimatyzowanej przez szybkość i łatwość ma wiele zalet.

Ważne dla wszystkich remontujących i odnawiających mieszkania: jeden z naszych zaworów regulacyjnych umożliwia podłączenie ceramicznej podłogi klimatyzowanej także do istniejącej, konwencjonalnej instalacji centralnego ogrzewania.



Prosimy zamawiać nasz prospekt ceramiczna podłoga klimatyzowana.



Z KERDI uda się na pewno!

Jakkolwiek miałyby wyglądać łazienka marzeń bez barier - ze Schlüter-KERDI możliwe jest szybkie i pewne wykonanie niezbędnych uszczelnień powierzchniowych. Przy ogromnym wyborze płytek i kamienia Państwa fantazja nie zazna granic.

Prosimy zamawiać nasz prospekt Schlüter-KERDI.



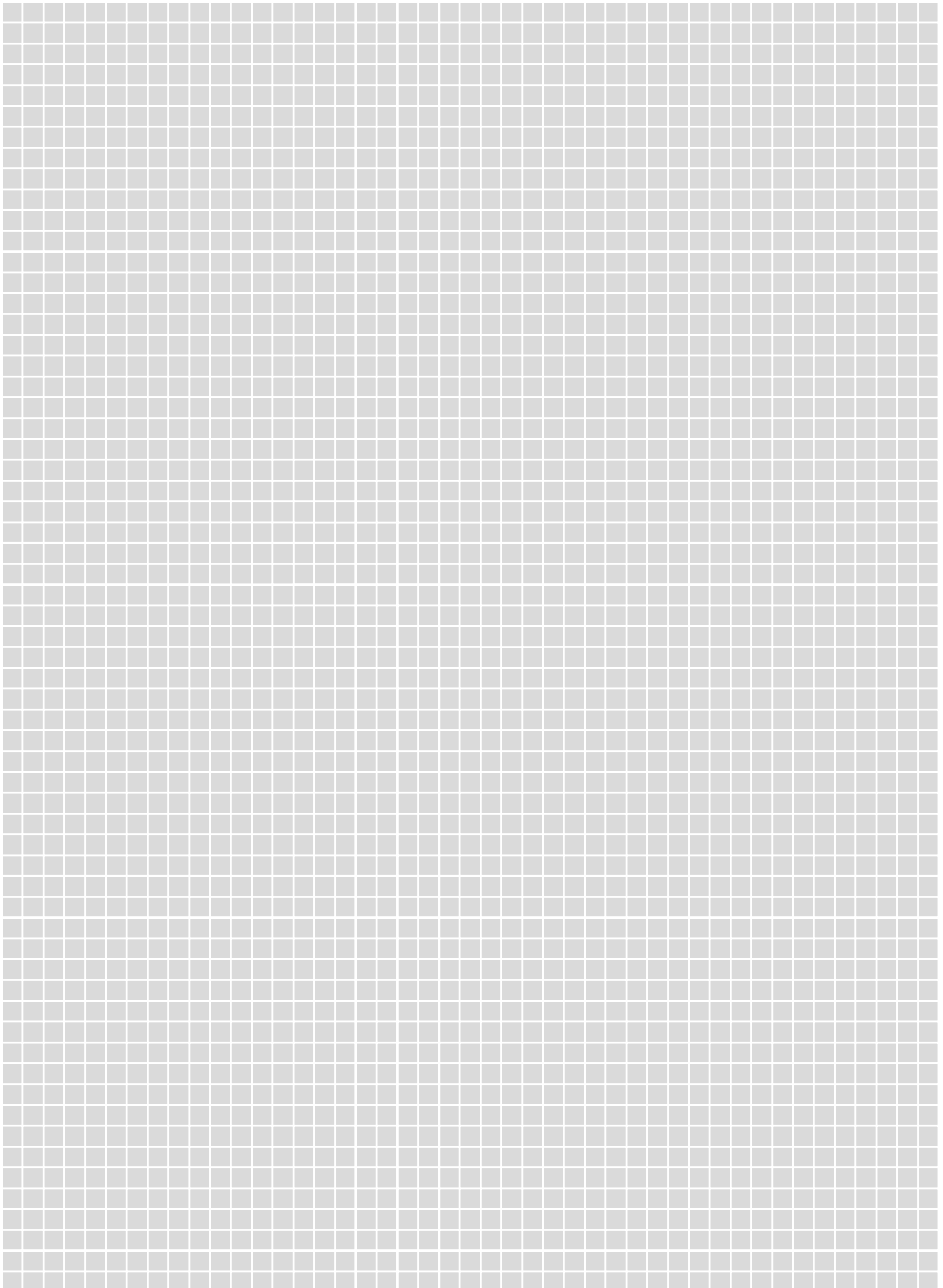

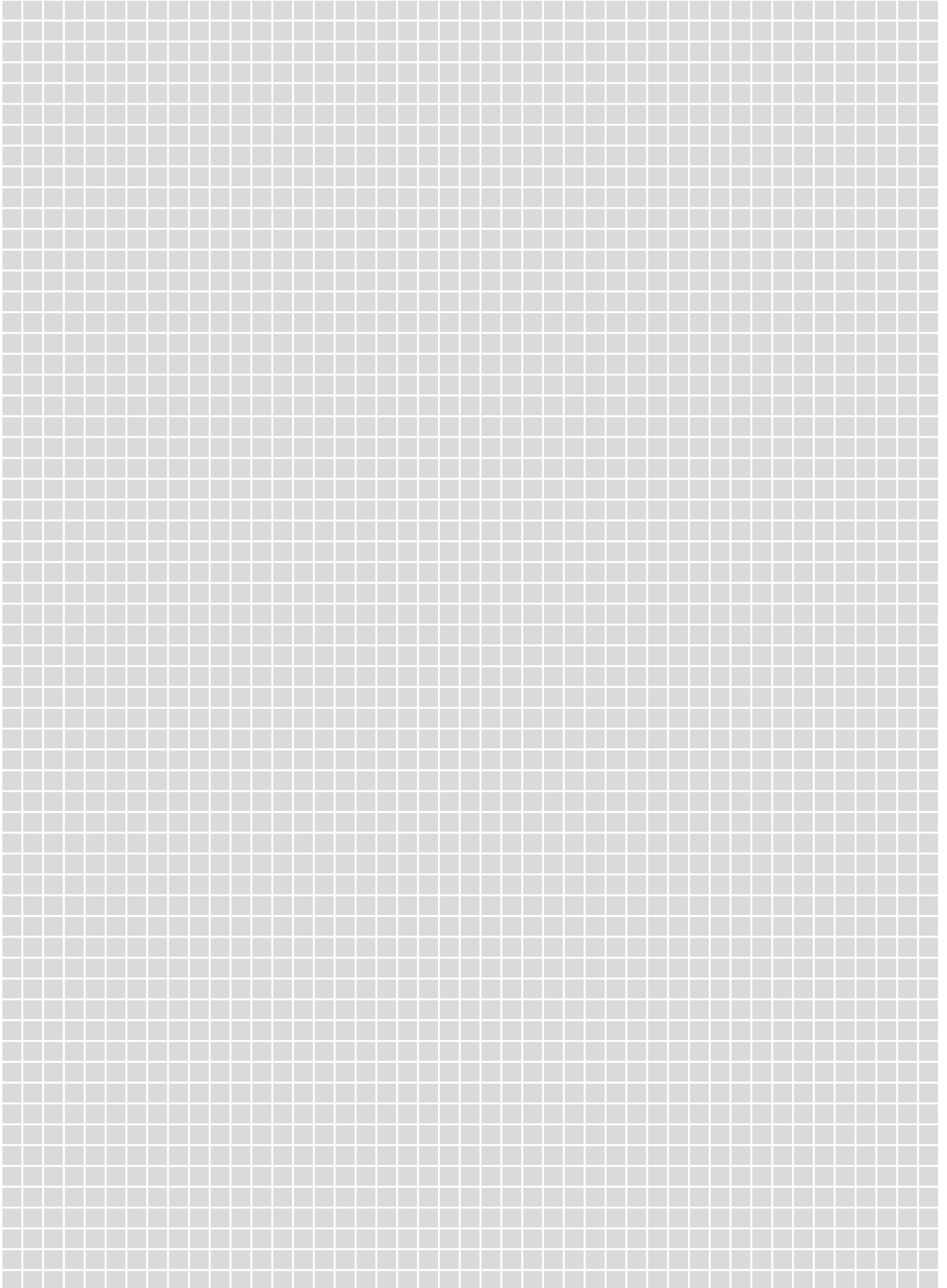

Odwiędź nas w internecie

Zainteresowaliśmy Państwa produktami Schlüter-Systems? W takim razie z pewnością zechcą Państwo dowiedzieć się więcej. Internet to najszybszy dostęp do wiedzy.

schlueter.pl



Odwiędź nas na Instagramie, Facebooku lub You Tube.



I N N O W A C J E Z P R O F I L E M

Schlüter-Systems KG · Schmölestraße 7 · D-58640 Iserlohn
Tel.: +49 2371 971-1261 · Fax: +49 2371 971-1112 · schlueter.pl