

Schlüter® - LIPROTEC

Ilustrowany cennik LT 24

Polska · Ważny od 1 stycznia 2024



2024



PO PROSTU INDYWIDUALNE – Schlüter®-LIPROTEC

Oświetlenie LED i ceramika – połączenie, które zyskuje coraz więcej zwolenników. Gama produktów Schlüter-LIPROTEC umożliwia łatwiejsze niż kiedykolwiek dotąd kreowanie własnych koncepcji oświetleniowych z powierzchniami z materiałów ceramicznych i naturalnego kamienia. Dzięki serii Schlüter-LIPROTEC-EASY i Schlüter-LIPROTEC-PRO oferujemy systemy dostosowane do dotychczasowej wiedzy instalatora.

Seria EASY jest systemem typu Plug & Play niewymagającym specjalistycznych umiejętności w dziedzinie instalacji oświetleniowych, natomiast seria PRO przeznaczona jest dla profesjonalistów w dziedzinie układania glazury, którym niestraszne są również zadania związane z układaniem przewodów oraz instalacją oświetleniową. W sekcji CONTROL można znaleźć technologię sterowania dla obu serii LIPROTEC-EASY i LIPROTEC-PRO. W sekcji Schlüter-LIPROTEC-PLAN profesjonalni projektanci (oświetlenia) znajdą wszystkie informacje niezbędne do projektowania i wykonywania akcentowego nowego oświetlenia przy zastosowaniu produktów LIPROTEC.

EASY

Prosty sposób na indywidualną instalację oświetleniową – dzięki wygodnym systemom wtykowym i prostemu montażowi ta seria typu Plug & Play zapewnia dużą swobodę projektowania i nie wymaga specjalistycznych umiejętności.

- Wygodne systemy wtykowe
- Prosty montaż
- Od razu gotowe do użytku
- Duży wybór
- Zasilacze do 100 W



TWÓJ PROJEKT OŚWIETLENIA

Dane fotometryczne dla LIPROTEC-EASY teraz na stronie luminaires.dialux.com – hasło: „Fliese”.



Luminaire Finder

PLAN

W sekcji PLAN projektanci, architekci, eksperci ds. oświetlenia oraz wykonawcy instalacji znajdą zestawienie wszystkich informacji technicznych. Te specjalistyczne informacje pozwalają na nieograniczone tworzenie instalacji oświetleniowych przy pomocy systemu Schlüter-LIPROTEC.

PRO

Oświetlenie dla profesjonalistów – dzięki serii PRO systemu Schlüter-LIPROTEC każde pomieszczenie stanie się oazą światła.

- Indywidualne instalacje oświetleniowe
- Różnorodne możliwości łączenia produktów ze sobą
- Nieograniczona swoboda projektowania
- Seria dla profesjonalistów



- Dane techniczne
- Przejrzysty przegląd produktów
- Materiały i powierzchnie
- Pomoce planistyczne



CONTROL

Po prostu steruj światłem – sterowniki Schlüter-LIPROTEC Bluetooth oferują szerokie możliwości wygodnej obsługi poszczególnych źródeł światła.

- Wersja EASY i PRO
- Dla białych i kolorowych rozwiązań oświetleniowych LED
- Ze sprawdzoną technologią Bluetooth®
- Za pomocą pilota zdalnego sterowania, mobilnego urządzenia końcowego lub bezprzewodowego przełącznika obrotowego



WSZECHSTRONNE OŚWIETLENIE

Aranżacje zdobywające aplauz klientów, wnętrza perfekcyjnie dostosowane do indywidualnych preferencji czy różnorodność światła we wszystkich kolorach tęczy. Dla różnorodnych zastosowań przedstawionych na tej stronie oferujemy rozwiązania z serii EASY (zestawy Plug & Play) oraz PRO (do indywidualnej konfiguracji). Ich zestawienie wraz z odpowiednimi stronami tego cennika znaleźć można w tabeli na sąsiedniej stronie.

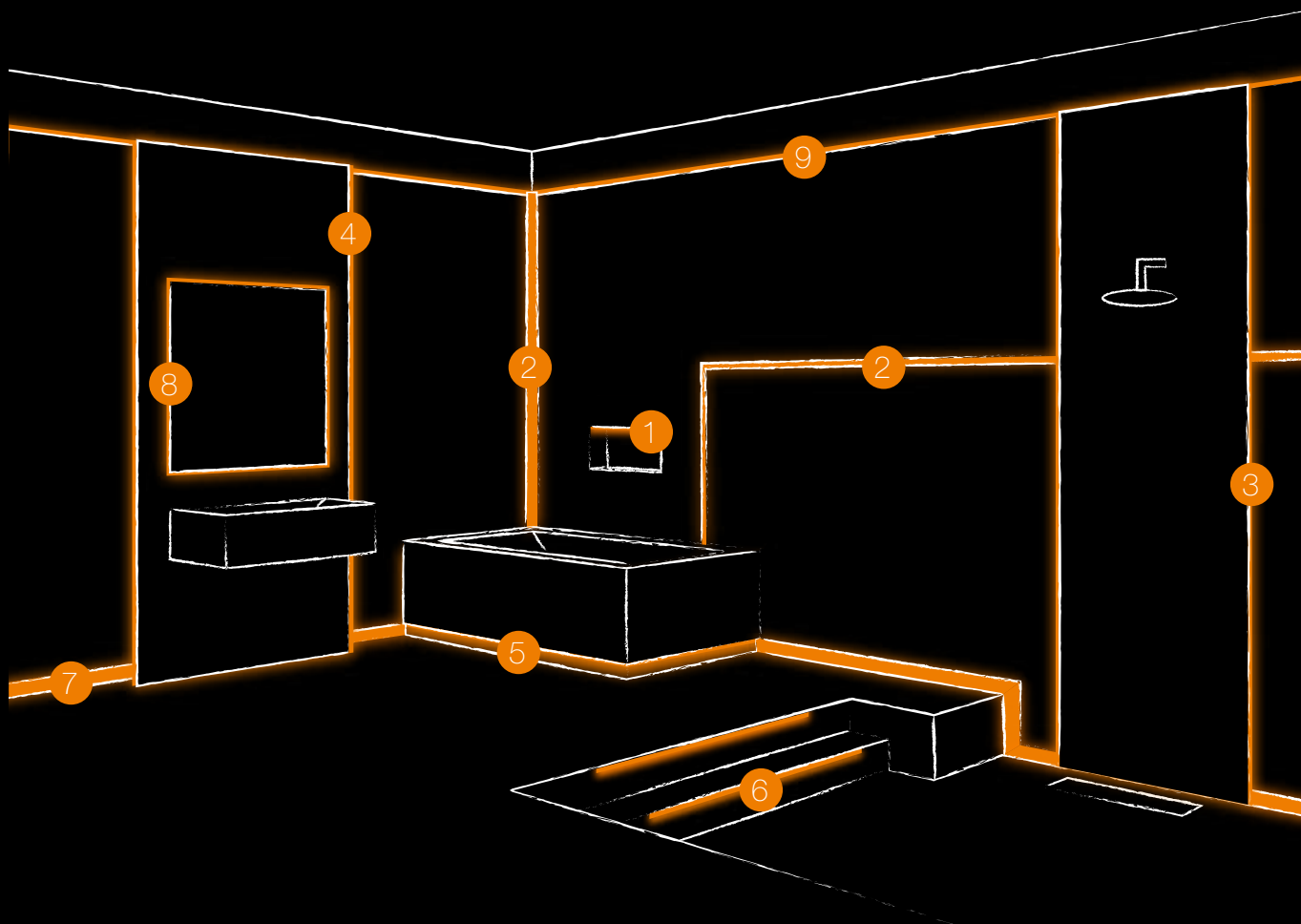

Informacje techniczne oraz cechy
szczególne produktów można
znaleźć w sekcji PLAN od strony 78.



		EASY	PRO
		Strona	Strona
1	NISZA		
	NLT – nisza z oświetleniem LED, kolorowe i białe	ZESTAW	8
	NLT-BR – nisza z oświetleniem LED, kolorowe i białe, wraz ze sterowaniem	ZESTAW	10
2	OŚWIETLENIE LINIOWE		
	LLPM – moduł LED, kolorowy i biały oświetlenie liniowe z ramieniem mocującym	MODUŁ	12
	LLP – moduł LED, kolorowy oświetlenie liniowe	MODUŁ	14
	LLPE – moduł LED, kolorowy oświetlenie liniowe narożniki ścian	MODUŁ	16
	LL – oświetlenie liniowe, kolorowe i białe		22
	LLE – oświetlenie liniowe, kolorowe i białe narożnik		26
3	PRYSZNIC		
	LLPM – moduł LED, kolorowy i biały oświetlenie liniowe z ramieniem mocującym	MODUŁ	12
	LLP – moduł LED, kolorowy oświetlenie liniowe	MODUŁ	14
	LLPE – moduł LED, kolorowy oświetlenie liniowe narożniki ścian	MODUŁ	16
	LL – oświetlenie liniowe, kolorowe i białe		22
	LLE – oświetlenie liniowe, kolorowe i białe narożnik		26
	WS – oświetlenie paneli ściennych, kolorowe i białe		30
	WSK – oświetlenie paneli ściennych, z kanałem kablowym, kolorowe i białe	ZESTAW	34/58
	WSQ – oświetlenie paneli ściennych w profilu QUADDEC, kolorowe i białe		38
4	PANEL ŚCIENNY		
	WS – oświetlenie paneli ściennych, kolorowe i białe		30
	WSK – oświetlenie paneli ściennych, z kanałem kablowym, kolorowe i białe	ZESTAW	34/58
	WSQ – oświetlenie paneli ściennych w profilu QUADDEC, kolorowe i białe		38
5	WANNA		
	LLPM – moduł LED, kolorowy i biały oświetlenie liniowe z ramieniem mocującym	MODUŁ	12
	WS – oświetlenie paneli ściennych, kolorowe i białe		30
	WSK – oświetlenie paneli ściennych, z kanałem kablowym, kolorowe i białe	ZESTAW	34/58
6	SCHODY		
	PB – oświetlenie krawędzi schodów, białe	ZESTAW	42/60
7	LISTWA PRZYPODŁOGOWA		
	DESIGNBASE-QD – oświetlenie przypodłogowe / podświetlane panele dekoracyjne, białe		46
	VB – oświetlenie gzymsowe, białe		50
8	LUSTRA		
	LLPM – moduł LED, kolorowy i biały oświetlenie liniowe z ramieniem mocującym	MODUŁ	12
	LLP – moduł LED, kolorowy oświetlenie liniowe	MODUŁ	14
	D – profil montażowy do lusterek, biały	ZESTAW	54/62
	WS – oświetlenie paneli ściennych, kolorowe i białe		30
	WSK – oświetlenie paneli ściennych, z kanałem kablowym, kolorowe i białe	ZESTAW	34/58
9	OŚWIETLENIE GZYMSOWE		
	WS – oświetlenie paneli ściennych, kolorowe i białe		30
	WSK – oświetlenie paneli ściennych, z kanałem kablowym, kolorowe i białe	ZESTAW	34/58
	VB – oświetlenie gzymsowe, białe		50



EASY

Schlüter-LIPROTEC-LLP/-LLPM/-LLPE to moduły LED składające się z elastycznego węża, na całej powierzchni osłaniającego taśmy LED i zapewniającego równomierne oświetlenie, oraz profilu mocującego z aluminium lub stali nierdzewnej V4A. Moduły LED są dostępne w wersjach o stałej temperaturze barwowej białego światła 3000 K lub 4900 K, lub emitujące kolorowe światło w technologii RGB+W. Te ostatnie umożliwiają ustawienie ponad 16 milionów różnych odcieni i temperatur barwowych w zakresie 2500 K – 6500 K.

Wytrzymały profil nośny umożliwia ich zastosowanie w obszarach narażonych na wzmożone działanie warunków otoczenia, od wysokości zabudowy wynoszącej zaledwie 11 mm. Można je stosować na ścianie lub suficie, jak również np. w obszarze prysznica. We wnętrzach, w których występują mniejsze obciążenia, moduły LED można stosować nawet w obszarze podłogi. Do chronionych obszarów zewnętrznych i stosowania w obszarach basenowych zalecamy stosowanie naszych modułów LED Schlüter-LIPROTEC-LLPM z profilami ze szczotkowanej stali nierdzewnej V4A.

Moduły LED dostępne są w różnych długościach, łączone wtykowo w technologii Plug & Play. Wąż LED można łatwo skrócić w zaznaczonych miejscach cięcia i uszczelnić zgodnie z IP przy użyciu dołączonego zestawu zaślepek. Moduły LED można, w zależności od układu oświetlenia w ramach instalacji, łączyć ze sobą za pomocą kabli i rozgałęziaczy. Również zasilacze oraz komponenty sterujące LED są również zaprojektowane jako warianty wtykowe Plug & Play, co ułatwia montaż. Więcej akcesoriów, takich jak przewody, rozgałęziacze oraz puszki do ścian kartonowo-gipsowych z funkcją uszczelniania można znaleźć w sekcji akcesoriów.

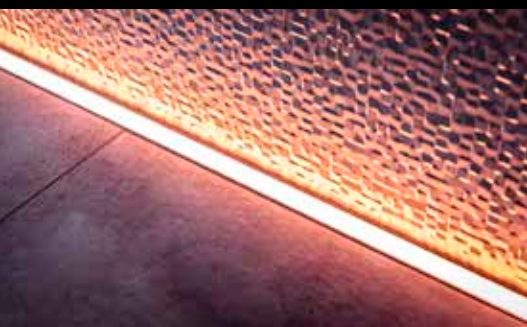

ZESTAWY

		Strona
NLT – nisza z oświetleniem LED, kolorowe i białe	ZESTAW	8
NLT-BR – nisza z oświetleniem LED, kolorowe i białe, wraz ze sterowaniem	ZESTAW	10
LLPM – moduł LED, kolorowy i biały oświetlenie liniowe z ramieniem mocującym	MODUŁ	12
LLP – moduł LED, kolorowy oświetlenie liniowe	MODUŁ	14
LLPE – moduł LED, kolorowy oświetlenie liniowe narożniki ścian	MODUŁ	16

AKCESORIA

Zaślepka węża LED	18
Zasilacze	18
Kable / rozgałęziacze	18/19
Adapter / puszka ścienna / narzędzie	19

LEGENDA

Wyjaśnienia dotyczące właściwości / obszarów zastosowania	107
---	-----

Sterowania LED znajdują się w sekcji CONTROL od strony 68.



Informacje techniczne oraz cechy szczególne produktów można znaleźć w sekcji PLAN od strony 78.



WIĘCEJ NA STRONIE:

LIPROTEC.COM



Schlüter®-KERDI-BOARD-NLT



Schlüter-KERDI-BOARD-NLT to prefabrykowane zestawy do nisz KERDI-BOARD w technologii LIPROTEC-LED Plug & Play. Służą one do wykonywania podświetlanych nisz i półek we wszelkiego rodzaju ścianach. W połączeniu z systemem uszczelniającym Schlüter-KERDI, nisze mogą być wykonane jako uszczelnienie zespolone. Nisze są dostępne w różnych rozmiarach i barwach światła. Prostokątne nisze są dostępne z oświetleniem umieszczonym wzdłuż dłuższej lub krótszej krawędzi niszy. Moduł LED można umieścić na przedniej krawędzi, w środku lub na tylnej ścianie, na której układane będą płytki. W zestawie są dostarczane wszystkie elementy wymagane do montażu, takie jak kable i zasilacz oraz manszeta uszczelniająca.

Sterowniki Bluetooth, które należy zamówić oddzielnie, znajdują się w sekcji STEROWANIE od strony 68.

(Opis techniczny produktu 12.2)

Wymiary nisz

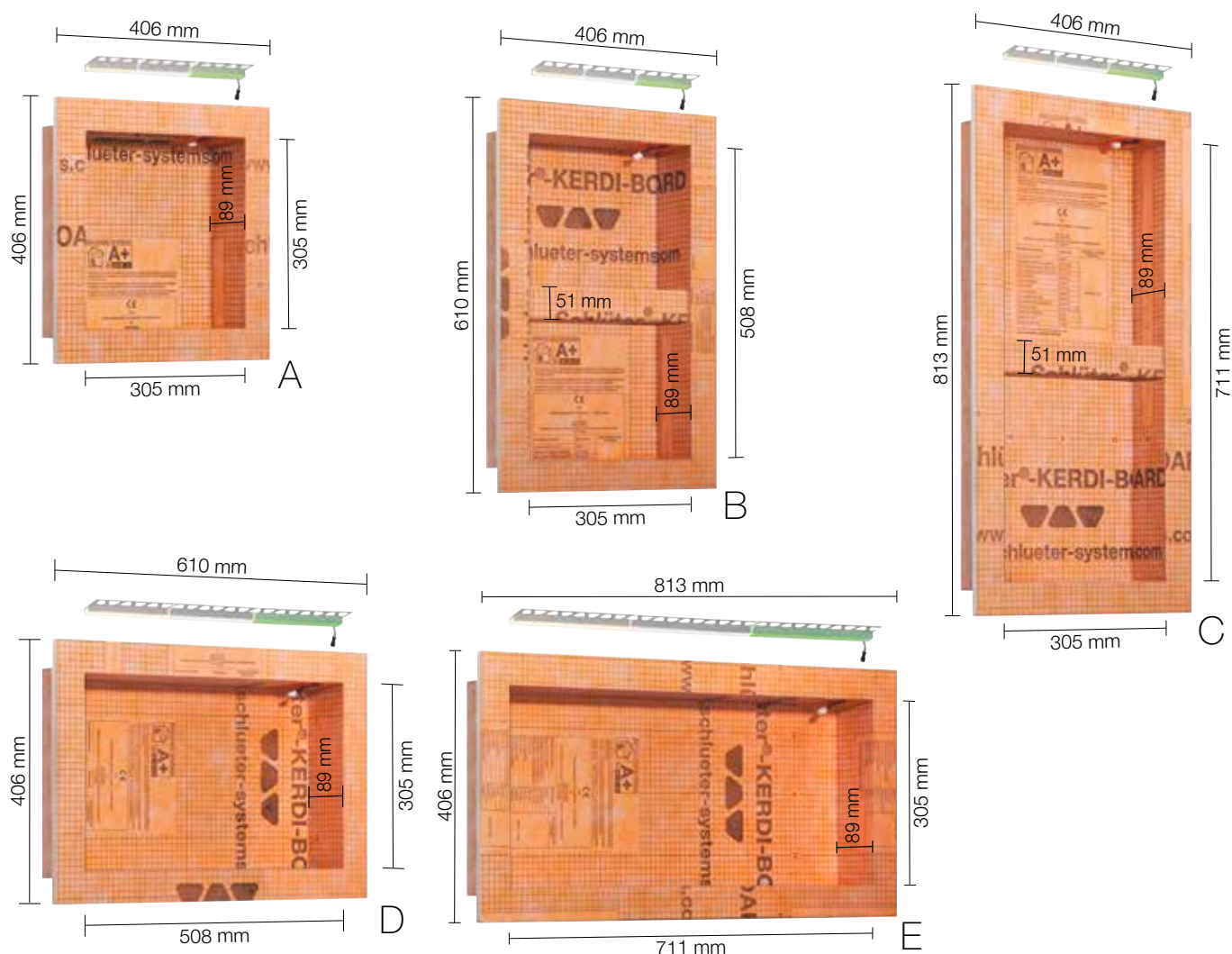

Wskazówka: Pośrednia płyta nisz B i C może być dowolnie ustawiona.

Zestaw zawiera:



i
Sterowniki Bluetooth
dostępne oddzielnie!

Objaśnienia dotyczące symboli można znaleźć na stronie 107.



Zestawy do nisz z oświetleniem LED

Schlüter®-KERDI-BOARD-NLT

zestawy do nisz z oświetleniem LED

	B x H x T (mm)	Barwa światła	Nr art.	€ / kpl.	PL (kpl.)
A	305 x 305 x 89	barwa biała ciepła	KB 12 NL TP1 AE 1	300,46	20
		barwa biała neutralna	KB 12 NL TP1 AE 2	300,46	20
		RGB+W	KB 12 NL TP1 AE 9	338,01	20
B	305 x 508 x 89	barwa biała ciepła	KB 12 NL TP2 AE 1	338,01	20
		barwa biała neutralna	KB 12 NL TP2 AE 2	338,01	20
		RGB+W	KB 12 NL TP2 AE 9	375,57	20
C	305 x 711 x 89	barwa biała ciepła	KB 12 NL TP3 AE 1	388,10	20
		barwa biała neutralna	KB 12 NL TP3 AE 2	388,10	20
		RGB+W	KB 12 NL TP3 AE 9	425,65	20
D	508 x 305 x 89	barwa biała ciepła	KB 12 NL TP4 AE 1	369,32	20
		barwa biała neutralna	KB 12 NL TP4 AE 2	369,32	20
		RGB+W	KB 12 NL TP4 AE 9	388,10	20
E	711 x 305 x 89	barwa biała ciepła	KB 12 NL TP5 AE 1	450,68	20
		barwa biała neutralna	KB 12 NL TP5 AE 2	450,68	20
		RGB+W	KB 12 NL TP5 AE 9	469,47	20

Wskazówka: Wymiary dotyczą wewnętrznych powierzchni. Jako pierwszy wymiar podano oświetloną długość.

Dane techniczne zawartych modułów LED

NLT 9 (RGB+W)		NLT 1 (białe ciepłe)		NLT 2 (białe neutralne)	
Wymiary LED (B x H)	17 x 14,5 mm	Wymiary LED (B x H)	12 x 10,5 mm	Wymiary LED (B x H)	12 x 10,5 mm
Moc znamionowa (W/szt.)	patrz tabela na stronie 80	Moc znamionowa (W/szt.)	patrz tabela na stronie 80	Moc znamionowa (W/szt.)	patrz tabela na stronie 80
Liczba LED (szt./m)	112	Liczba LED (szt./m)	280	Liczba LED (szt./m)	280
Temperatura barwowa (stopnie Kelwina)	RGB+W (2700 K)	Temperatura barwowa (stopnie Kelwina)	3000 K	Temperatura barwowa (stopnie Kelwina)	4900 K
CRI	90	CRI	92	CRI	92
Dołączamy zasilacz	230 V, 15 W	Dołączamy zasilacz	230 V, 15 W	Dołączamy zasilacz	230 V, 15 W
Dołączony kabel	3 m	Dołączony kabel	3 m	Dołączony kabel	3 m

Obszary zastosowania

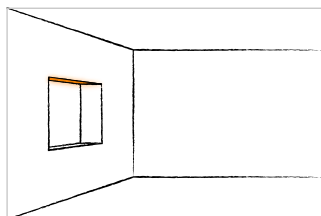

i
Schlüter-SHELF-N oferuje precyzyjnie dopasowane półki do zestawów niszowych A, B i C. Warianty konstrukcyjne i jakości materiałów można znaleźć w naszym cenniku PROFILE i SYSTEMY Schlüter®.



Wskazówka:

W celu doskonałego dostosowania oświetlenia Schlüter-LIPROTEC, w sekcji CONTROL można znaleźć odpowiednie sterowanie, a w sekcji „Akcesoria” zasilacze i materiały montażowe.



Schlüter®-KERDI-BOARD-NLT-BR



Schlüter-KERDI-BOARD-NLT-BR to prefabrykowane zestawy do nisz KERDI-BOARD w technologii LIPROTEC-LED RGB+W Plug & Play wraz z odbiornikiem Bluetooth/radiowym. Różne kolory światła można wybrać za pomocą dołączonego pilota zdalnego sterowania lub odpowiednich smartfonów oraz tabletów z technologią Bluetooth. Służą one do wykonywania podświetlanych nisz i półek we wszelkiego rodzaju ścianach. W połączeniu z systemem uszczelniającym Schlüter-KERDI, nisze mogą być wykonane jako uszczelnienie zespolone.

Nisze są dostępne w różnych rozmiarach. Prostokątne nisze są dostępne z oświetleniem umieszczonym wzdłuż dłuższej lub krótszej krawędzi niszy. Moduł LED RGB+W można umieścić na przedniej krawędzi, w środku lub na tylnej ścianie, na której będą układane płytki. W zestawie są dostarczane wszystkie elementy wymagane do montażu, takie jak połączenia kablowe, zasilacz, sterownik Bluetooth LIPROTEC-PEBR 4 oraz manszeta uszczelniająca. W celu zwiększenia wygody użytkowania zalecamy wykorzystanie włącznika światła w instalacji budynku. (Opis techniczny produktu 12.2)

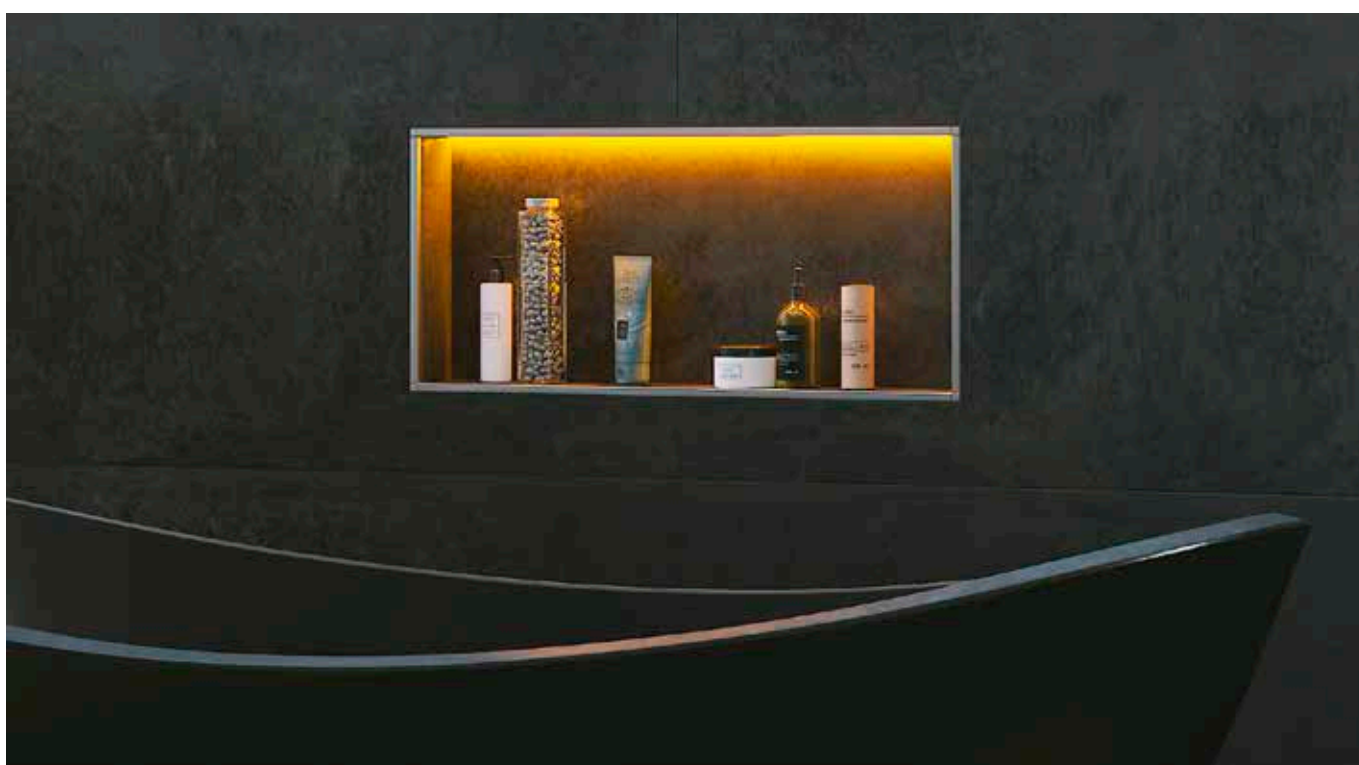

Zestaw zawiera:



Wskazówka: Różne wersje nisz można zobaczyć na stronie 8.

i
Wraz z odbiornikiem Bluetooth
i pilotem zdalnego sterowania!

Objaśnienia dotyczące symboli można znaleźć na stronie 107.



Zestawy do nisz z oświetleniem LED i sterownik

Schlüter®-KERDI-BOARD-NLT-BR

zestawy do nisz z oświetleniem LED i sterownik

	B x H x T (mm)	Barwa światła	Nr art.	€ / kpl.	PL (kpl.)
A	305 x 305 x 89	RGB+W	KB 12 NL TP1 AE 9 BR	557,11	20
B	305 x 508 x 89	RGB+W	KB 12 NL TP2 AE 9 BR	594,66	20
C	305 x 711 x 89	RGB+W	KB 12 NL TP3 AE 9 BR	644,74	20
D	508 x 305 x 89	RGB+W	KB 12 NL TP4 AE 9 BR	607,18	20
E	711 x 305 x 89	RGB+W	KB 12 NL TP5 AE 9 BR	688,54	20

Wskazówka: Wymiary dotyczą wewnętrznych powierzchni. Jako pierwszy wymiar podano oświetloną długość.

Dane techniczne zawartego modułu LED

NLT 9 BR (RGB+W)	
Wymiary LED (B x H)	17 x 14,5 mm
Moc znamionowa (W/szt.)	patrz tabela na stronie 80
Liczba LED (szt./m)	112
Temperatura barwowa (stopnie Kelwina)	RGB+W (2700 K)
CRI	90
Dołączamy zasilacz	230 V, 15 W
Dołączony kabel	3 m

i Szczegółowe informacje techniczne dotyczące Schlüter-KERDI-BOARD-NLT/-BR można znaleźć na stronach 80/81.

Dane techniczne zawartego sterownika Bluetooth

LT PEBR 4	
Standard przesyłu – odbiornik/zdalne sterowanie	Bluetooth/Radio
Maks. zasięg	10 m
Napięcie wejściowe	24 V, DC
Łączne obciążenie w systemie LIPROTEC	90 W
Maks. długość taśm diodowych	6 m
Stopień ochrony	IP63
Temperatura otoczenia	-20°C do +50°C

i Schlüter-SHELF-N oferuje precyzyjnie dopasowane półki do zestawów niszowych A, B i C. Warianty konstrukcyjne i jakości materiałów można znaleźć w naszym cenniku PROFILE i SYSTEMY Schlüter®.



Wskazówka:

Nasz bezprzewodowy przełącznik obrotowy Schlüter-LIPROTEC-ERP jest dostępny jako wyposażenie dodatkowe w sekcji CONTROL na stronie 73.





Schlüter®-LIPROTEC-LLPM



Schlüter-LIPROTEC-LLPM to gotowe do podłączenia do gniazdka moduły LED składające się z elastycznego węża, osłaniającego na całej powierzchni taśmy LED i zapewniającego równomierne rozpraszanie światła, oraz profilu nośnego z aluminium lub stali nierdzewnej V4A z trapezoidalnie perforowanym ramieniem mocującym. Moduły LED są dostępne w wersjach o stałej temperaturze barwowej białego światła 3000 K lub 4900 K, lub emitujące kolorowe światło w technologii RGB+W. Te ostatnie umożliwiają ustawienie ponad 16 milionów różnych odcieni i temperatur barwowych w zakresie 2500 K – 6500 K. Biały moduł LED jest dostępny w wysokości zabudowy 11 mm, umożliwiającej zlicowany montaż dostosowany do grubości płytek.

(Opis techniczny produktu 15.8)

Dx Luminaire Finder

Moduł LED BC / BN

aluminium



Moduł LED RGB+W

aluminium



stal nierdzewna szczotkowana (V4A)

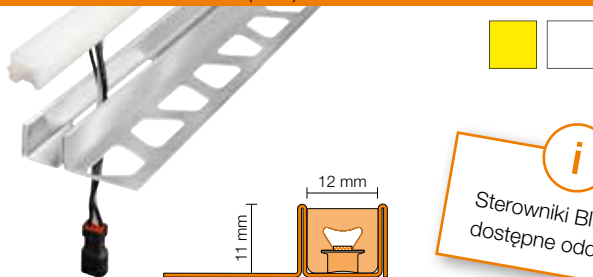

stal nierdzewna szczotkowana (V4A)



i
Sterowniki Bluetooth
dostępne oddzielnie!

Wskazówka: Do zestawu dołączona jest zaślepka z materiałem uszczelniającym, wymagana do skrócenia węża LED.

W wersji RGB+W wąż LED wystaje na ok. 3 mm ponad profil.

Do zastosowania w podłogach obszarów do użytku prywatnego nadają się wyłącznie moduły LED o białej.

Dane techniczne zawartych modułów LED

LLPM 9 (RGB+W)		LLPM 1 (biała ciepła)		LLPM 2 (biała neutralna)	
Wymiary LED (B x H)	17 x 14,5 mm	Wymiary LED (B x H)	12 x 10,5 mm	Wymiary LED (B x H)	12 x 10,5 mm
Moc znamionowa (W/m)	15	Moc znamionowa (W/m)	5	Moc znamionowa (W/m)	5
Liczba LED (szt./m)	112	Liczba LED (szt./m)	280	Liczba LED (szt./m)	280
Temperatura barwowa (stopnie Kelwina)	RGB+W (2700 K)	Temperatura barwowa (stopnie Kelwina)	3000 K	Temperatura barwowa (stopnie Kelwina)	4900 K
CRI	90	CRI	92	CRI	92

Skracanie co 62,5 mm

Skracanie co 25 mm

Skracanie co 25 mm

Maks. długość łączonych ze sobą modułów LED w systemie LIPROTEC-EASY: RGB+W = 6 m, białe = 18 m

Zaślepka

Schlüter-LIPROTEC-LLPM/EK to zaślepki umożliwiające estetyczne zakończenie zestawów LED Plug & Play.

Można je stosować zarówno po lewej, jak i po prawej stronie. Element utrzymujący zatapia się w kleju do płytek.

Schlüter®-LIPROTEC-LLPM/EK

zaślepka – aluminium anodowane matowe

B (mm)	Nr art.	€/ szt.	P (szt.)
12	EK/LLP 110 AE 12	5,51	50
15	EK/LLP 110 AE 15	5,51	50

Schlüter®-LIPROTEC-LLPM/EK

zaślepka ze stali nierdzewnej szczotkowanej (V4A)

B (mm)	Nr art.	€/ szt.	P (szt.)
12	EK/LLP 110 V4A 12	5,51	50
15	EK/LLP 110 V4A 15	5,51	50

Wskazówka: B = 12 mm (biały moduł LED) / B = 15 mm (moduł LED RGB+W)

Objaśnienia dotyczące symboli można znaleźć na stronie 107.



Moduł LED | oświetlenie liniowe z ramieniem mocującym aluminium

Schlüter®-LIPROTEC-LLPM

moduł LED, aluminium

Materiał	L (cm)	Barwa światła	Nr art.	€ / m	P (szt.)
aluminium	50	barwa biała ciepła	LLP 110 AE 1/50	200,31	10
		barwa biała neutralna	LLP 110 AE 2/50	200,31	10
		RGB+W	LLP 110 AE 9/50	225,35	10
	100	barwa biała ciepła	LLP 110 AE 1/100	175,26	10
		barwa biała neutralna	LLP 110 AE 2/100	175,26	10
		RGB+W	LLP 110 AE 9/100	200,31	10
	200	barwa biała ciepła	LLP 110 AE 1/200	143,97	10
		barwa biała neutralna	LLP 110 AE 2/200	143,97	10
		RGB+W	LLP 110 AE 9/200	169,01	10
	250	barwa biała ciepła	LLP 110 AE 1	131,46	10
		barwa biała neutralna	LLP 110 AE 2	131,46	10
		RGB+W	LLP 110 AE 9	156,50	10

Dokładne długości: 50,5 cm, 100,2 cm, 200 cm i 250 cm



Moduł LED | Oświetlenie liniowe z ramieniem mocującym, szczerkowana stal nierdzewna (V4A)

Schlüter®-LIPROTEC-LLPM

moduł LED, szczerkowana stal nierdzewna (V4A)

Materiał	L (cm)	Barwa światła	Nr art.	€ / m	P (szt.)
stal nierdzewna (V4A)	50	barwa biała ciepła	LLP 110 V4A 1/50	225,17	10
		barwa biała neutralna	LLP 110 V4A 2/50	225,17	10
		RGB+W	LLP 110 V4A 9/50	250,90	10
	100	barwa biała ciepła	LLP 110 V4A 1/100	199,43	10
		barwa biała neutralna	LLP 110 V4A 2/100	199,43	10
		RGB+W	LLP 110 V4A 9/100	225,17	10
	200	barwa biała ciepła	LLP 110 V4A 1/200	167,27	10
		barwa biała neutralna	LLP 110 V4A 2/200	167,27	10
		RGB+W	LLP 110 V4A 9/200	193,01	10
	250	barwa biała ciepła	LLP 110 V4A 1	154,41	10
		barwa biała neutralna	LLP 110 V4A 2	154,41	10
		RGB+W	LLP 110 V4A 9	180,14	10

Dokładne długości: 50,5 cm, 100,2 cm, 200 cm i 250 cm

Obszary zastosowania

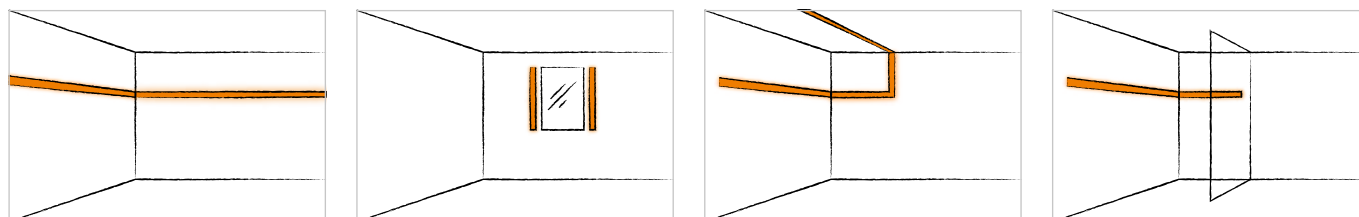



Schlüter®-LIPROTEC-LLP



Schlüter-LIPROTEC-LLP to moduły LED składające się z elastycznego węża, na całej powierzchni osłaniającego taśmy LED i zapewniającego równomierne oświetlenie, oraz profilu nośnego z aluminium w kształcie ceownika. Te moduły LED w technologii RGB+W umożliwiają tworzenie pasów świetlnych w ponad 16 milionach różnych odcieniach i temperaturach barwowych w zakresie 2500 – 6500 K. Profil mocujący umożliwia zliczany montaż przy wysokości montowania 17 mm.

(Opis techniczny produktu 15.8)

Dx Luminaire Finder

Moduł LED RGB+W

aluminium



i
Sterowniki Bluetooth
dostępne oddzielnie!

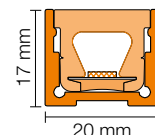

Wskazówka: Do zestawu dołączona jest zaślepka z materiałem uszczelniającym, wymagana do skrócenia węża LED.

Dane techniczne zawartych modułów LED

LLP 9 (RGB+W)

Wymiary LED (B x H)	17 x 14,5 mm
Moc znamionowa (W/m)	15
Liczba LED (szt./m)	112
Temperatura barwowa (stopnie Kelwina)	RGB+W (2700 K)
CRI	90

Skracanie co 62,5 mm

Maks. długość łączonych ze sobą modułów LED w systemie LIPROTEC-EASY: 6 m

Zaślepka



Schlüter®-LIPROTEC-WS/EK

zaślepka – matowe aluminium anodowane,
kolor naturalny, oświetlenie pośrednie

H (mm)	Nr art.	€ / szt	P (szt.)
17	EK / LT WS AE 20	16,21	50

Objaśnienia dotyczące symboli można znaleźć na stronie 107.



Moduł LED | oświetlenie liniowe aluminium

Schlüter®-LIPROTEC-LLP

moduł LED, aluminium

Materiał	L (cm)	Barwa światła	Nr art.	€ / m	P (szt.)
aluminium	50	RGB+W	LLP 2017 AE 9/50	262,90	10
	100	RGB+W	LLP 2017 AE 9/100	225,35	10
	200	RGB+W	LLP 2017 AE 9/200	187,79	10
	250	RGB+W	LLP 2017 AE 9	175,26	10

Dokładne długości: 50,5 cm, 100,2 cm, 200 cm i 250 cm

Obszary zastosowania

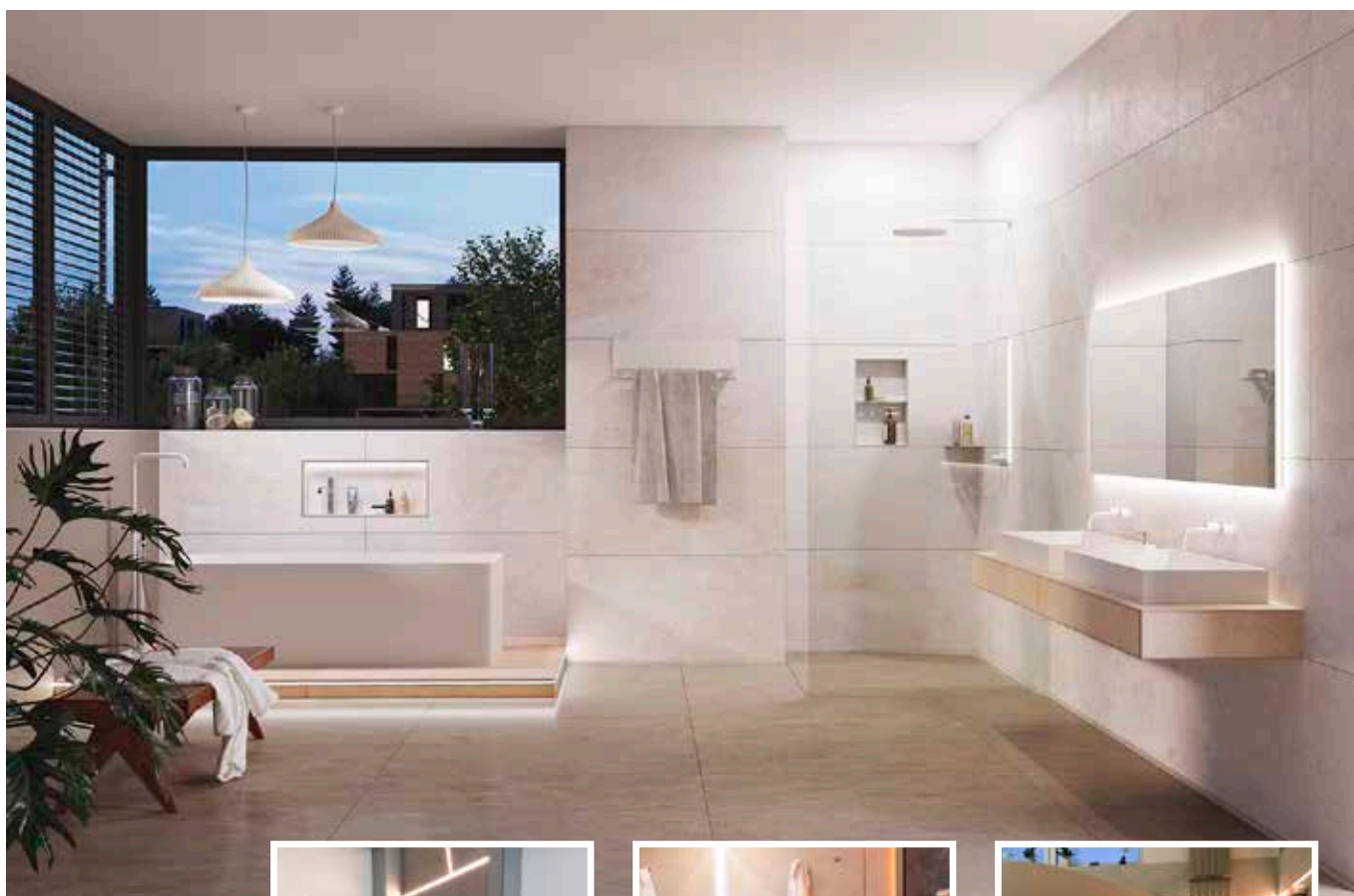
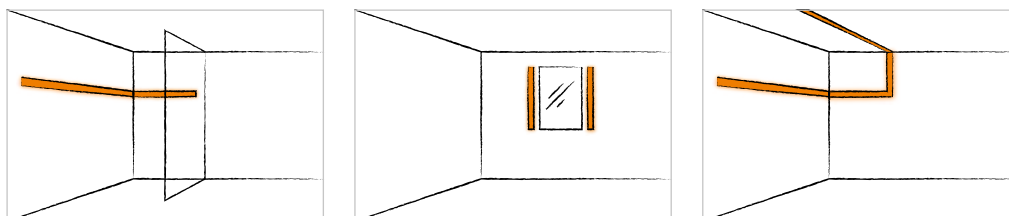



Schlüter®-LIPROTEC-LLPE



Schlüter-LIPROTEC-LLPE to moduły LED składające się z elastycznego węża, na całej powierzchni osłaniającego taśmy LED i zapewniającego równomierne oświetlenie, oraz profilu nośnego z anodowanego aluminium. Te moduły LED w technologii RGB+W umożliwiają ustawienie ponad 16 milionów różnych odcieni w temperaturach barwowych w zakresie 2500 K – 6500 K. Moduły te można wykorzystywać do akcentującego oświetlenia w narożnikach ścian. Dotyczy to zarówno narożników wewnętrznych, jak i zewnętrznych. W obszarze przysznica zaleca się montaż w pionie.

(Opis techniczny produktu 15.8)

Dx Luminaire Finder

Moduł LED RGB+W

aluminium



Wskazówka: Do zestawu dołączona jest zaślepka z materiałem uszczelniającym, wymagana do skrócenia węża LED.

Dane techniczne zawartych modułów LED

LLPE 9 (RGB+W)

Wymiary LED (B x H)	17 x 14,5 mm
Moc znamionowa (W/m)	15
Liczba LED (szt./m)	112
Temperatura barwowa (stopnie Kelwina)	RGB+W (2700 K)
CRI	90

Skracanie co 62,5 mm

Maks. długość łączonych ze sobą modułów LED w systemie LIPROTEC-EASY: 6 m

Zaślepka



Schlüter®-LIPROTEC-LLE/EK

zaślepka – aluminium anodowane matowe

Nr art.	€ / szt	P (szt.)
EK / LT LLE / AE	14,57	50

Objaśnienia dotyczące symboli można znaleźć na stronie 107.



Moduł LED | oświetlenie liniowe | narożnik aluminium

Schlüter®-LIPROTEC-LLPE

moduł LED, aluminium

Materiał	L (cm)	Barwa światła	Nr art.	€ / m	P (szt.)
aluminium	250	RGB+W	LL EP 4016 AE 9	181,53	10

Obszary zastosowania

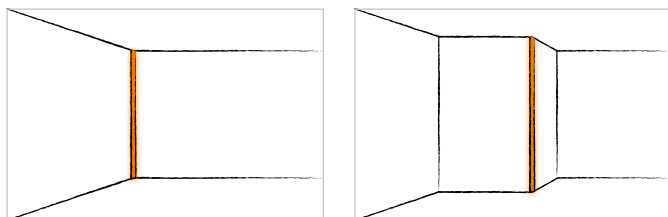



Akcesoria

Wyposażenie Plug & Play akcesoriów z serii EASY znacznie ułatwia łączenie komponentów. Sposób podłączenia poszczególnych elementów i dostępne ograniczenia systemowe, można zobaczyć w sekcji PLAN od strony 98.

Zaślepka węża LED

Schlüter®-LIPROTEC-PES

Zakres dostawy modułów LED LIPROTEC-EASY obejmuje już zaślepki, które umożliwiają wodoszczelne zamknięcie przy skróceniu modułu LED. Oddzielnie dostępny zestaw zaślepek oferuje dodatkową możliwość zamknięcia otwartych końcówek modułów LED LIPROTEC-EASY.



Schlüter®-LIPROTEC-PES

zamienne zaślepki do węża LED LT-EASY

H (mm)	Nr art.	€ / kpl.	P (kpl.)
12	EK / LT PES 1	5,26	10
15	EK / LT PES 9	5,88	10

Zestaw zawiera dwie zaślepki wraz z klejem uszczelniającym.

Zasilacz

Schlüter®-LIPROTEC-PEKE

Zasilacze konwertują przyłożone napięcie sieciowe na napięcie 24 V niezbędne do zasilania taśm LED. Urządzenia są łatwe w montażu i dostępne w różnych zakresach mocy od 30 do 100 W. Wyposażone są w kabel przyłączeniowy zakończony wtyczką Euro oraz w złącze Plug & Play do systemów Schlüter-LIPROTEC-EASY.



Schlüter®-LIPROTEC-PEKE

zasilacz 24 V, DC z wtyczką euro oraz złączem

Moc (W)	Maks. moc (W)*	Nr art.	€ / szt	P (szt.)
30	27	LT PEKE 24V 30W	85,14	10
50	45	LT PEKE 24V 50W	105,15	10
75	67,5	LT PEKE 24V 75W	137,71	10
100	90	LT PEKE 24V 100W	192,79	10

* Przy wyborze zasilacza należy uwzględnić rezerwę bezpieczeństwa (patrz: maksymalne obciążenie odpowiedniego zasilacza).

Wskazówka:

Wymiary zasilaczy znajdują się na stronie 64.

Kabel niskiego napięcia

Schlüter®-LIPROTEC-PZK

Schlüter-LIPROTEC-PZK to dostępny w różnych długościach przewód Plug & Play do połączenia zasilacza lub odbiornika Bluetooth z modułem LED Plug & Play.



Schlüter®-LIPROTEC-PZK

kabel niskiego napięcia

L (cm)	Nr art.	€ / szt	P (szt.)
80	LT PZK / 80	20,66	10
150	LT PZK / 150	22,36	10
300	LT PZK 3M	26,29	10
500	LT PZK 5M	31,30	10

Wskazówka:

Łączna długość połączonych ze sobą kabli nie powinna przekraczać 10 m.

Rozdzielacz niskiego napięcia

Schlüter®-LIPROTEC-PZV

Schlüter-LIPROTEC-PZV to rozgałęziacz Plug & Play umożliwiający podłączenie do instalacji 2 lub 4 dodatkowych modułów LED Plug & Play.



Schlüter®-LIPROTEC-PZV

rozdzielacz niskiego napięcia

Końcówki	Nr art.	€ / szt	P (szt.)
2	LT PZV 2	25,67	10
4	LT PZV 4	38,81	10

Adapter niskiego napięcia

Schlüter®-LIPROTEC-PZA

Schlüter-LIPROTEC-PZA to przewód adaptera do łączenia poszczególnych komponentów Schlüter-LIPROTEC-EASY (Plug & Play) lub Schlüter-LIPROTEC-PRO. Adapter można także używać do wbudowania modułów LED w standardowej instalacji elektrycznej. Podłączenie może wykonywać wyłącznie wykwalifikowany elektryk. Należy przestrzegać możliwości podłączenia przedstawionych schematycznie na stronie 99.



Schlüter®-LIPROTEC-PZA

kabel adaptera niskiego napięcia

L (cm)	Nr art.	€ / szt	P (szt.)
100	LT PZA / 100	20,78	10

Puszka ścienna niskiego napięcia

Schlüter®-LIPROTEC-PZH

Schlüter-LIPROTEC-PZH to puszka połączeniowa do ścian kartonowo-gipsowych z zamontowaną manszetą uszczelniającą Schlüter-KERDI do stosowania w uszczelnieniach w ścianach wykładanych płytkami (np. obszary prysznic). Tworzy ona wgłębienie na połączenia wtykowe, dzięki czemu moduły LED Plug & Play są odwracalne i mocowane za pomocą odpowiedniego kleju do płytek lub za pomocą Schlüter-KERDI-COLL.

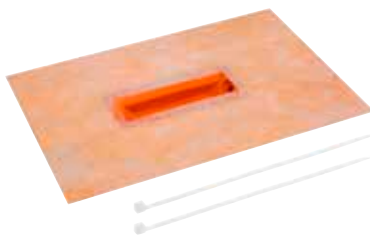

Wskazówka:

Odcinacz jest objęty zakresem dostawy.

Schlüter®-LIPROTEC-PZH

puszka ścienna niskiego napięcia

B x H x T (mm)	Nr art.	€ / kpl.	P (kpl.)
235 x 140 x 19	LT PZ HD 25	27,54	10

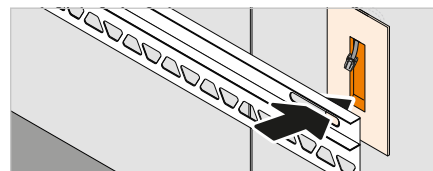

Narzędzia

Schlüter®-PROCUT-PSF

Schlüter-PROCUT-PSF to specjalne nożyce do dokładnego skracania węży LED. W celu uzyskania uszczelnienia zgodnego z IP przy przycinaniu taśmy LED na długość, rurkę LED należy przyciąć pod kątem 45 i uszczelnić za pomocą dołączonej do zestawu zaślepki i kleju uszczelniającego.



Schlüter®-PROCUT-PSF

nożyce do cięcia profili

Nr art.	€ / szt	P (szt.)
PSF	75,11	10



PRO

Zestawy Plug & Play z sekcji EASY umożliwiają tworzenie wielu indywidualnych kombinacji instalacji oświetleniowej z ceramiką i naturalnym kamieniem. System Schlüter-LIPROTEC oferuje jednak znacznie więcej. Na kolejnych stronach sekcji PRO pokazane są możliwości łączenia ze sobą profili, taśm LED, szybek rozpraszających, elementów sterujących i akcesoriów w ramach tworzenia indywidualnych projektów.

Zakres zastosowania poszczególnych profili można znaleźć na stronach 4 i 5.

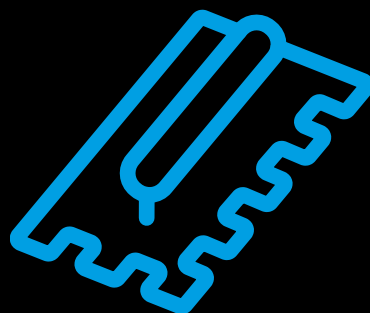

PROFILE

	Strona
LL – oświetlenie liniowe, kolorowe i białe	22
LLE – oświetlenie liniowe, kolorowe i białe narożnik	26
WS – oświetlenie paneli ściennych, kolorowe i białe	30
WSK – oświetlenie paneli ściennych, z kanałem kablowym, kolorowe i białe	ZESTAW 34/58
WSQ – oświetlenie paneli ściennych w profilu QUADDEC, kolorowe i białe	38
PB – oświetlenie krawędzi schodów, białe	ZESTAW 42/60
DESIGNBASE-QD – oświetlenie przypodłogowe / podświetlane panele dekoracyjne, białe	46
VB – oświetlenie gzymsowe, białe	50
D – profil montażowy do luster, biały	ZESTAW 54/62

AKCESORIA

Zasilacze	64
Materiały instalacyjne	64–66
Narzędzia	66

LEGENDA

Wyjaśnienia dotyczące właściwości / obszarów zastosowania	107
---	-----

Sterowania LED znajdują się w sekcji CONTROL od strony 68.



Informacje techniczne oraz cechy szczególne produktów można znaleźć w sekcji PLAN od strony 78.



WIĘCEJ NA STRONIE:

LIPROTEC.COM



Schlüter®-LIPROTEC-LL

Profile Schlüter-LIPROTEC-LL umożliwiają realizację projektów z oświetleniem liniowym. Prosty przekrój profilu umożliwia montaż w różnego typu instalacjach, zarówno w nowo powstających obiektach, jak i podczas renowacji.





Objaśnienia dotyczące symboli można znaleźć na stronie 107.

Prawdziwie uniwersalne!

Schlüter-LIPROTEC-LL to wysokiej jakości profil nośny z anodowanego aluminium do tworzenia liniowych akcentów świetlnych w ścianach oraz suficie. Oświetlenie zapewniają umieszczone w profilu w kształcie ceownika, taśmy LED Schlüter-LIPROTEC-ES w połączeniu z odpowiednią szybą rozpraszającą. W zależności od umiejscowienia profilu można uzyskać różne bezpośrednie i pośrednie efekty oświetleniowe.

(Opis techniczny produktu 15.5)



Obszary zastosowania:

- ✓ Liniowe pasy świetlne
- ✓ Podświetlane profile dekoracyjne w powierzchni ścian
- ✓ Oświetlenie w niszach

- 1 Profil Schlüter-LIPROTEC-LL
- 2 Taśma LED
- 3 Szyba rozpraszająca (oświetlenie bezpośrednie)

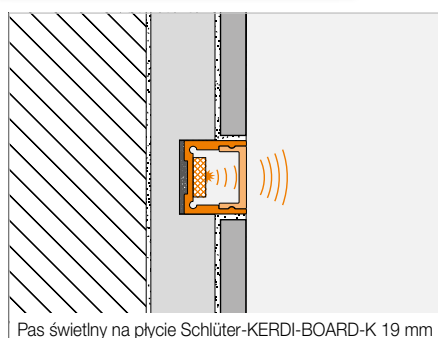
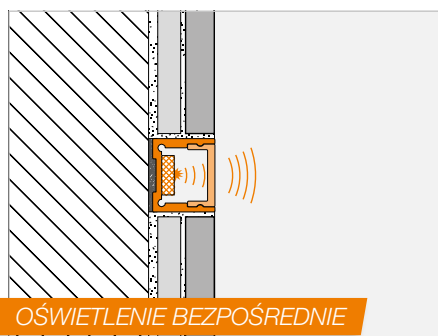

Wskazówka: W obszarze prysznicza nadaje się wyłącznie do montażu w pionie. Do montażu w poziomie zalecamy nasz LED LIPROTEC-LLPM na stronie 12.



Schlüter®-LIPROTEC-LL

Profil | oświetlenie liniowe

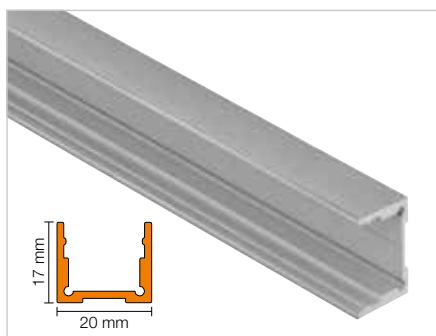

Schlüter®-LIPROTEC-LL

aluminium naturalne anodowane matowe

L (m)	Nr art.	€ / m	KV (szt.)
2,5	LT LL 2017 AE	24,79	60

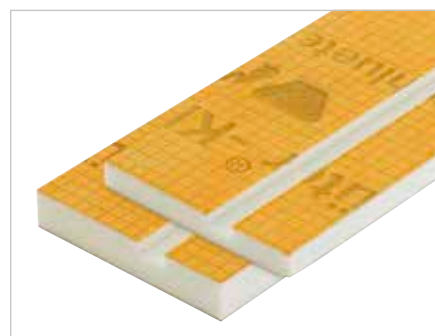

W celu ułatwienia montażu zalecamy zastosowanie modułu montażowego Schlüter-KERDI-BOARD-K na stronie 66.

Szybka rozpraszająca

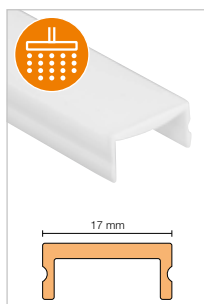

Schlüter®-LIPROTEC-WSI

szybka rozpraszająca, oświetlenie pośrednie

L (m)	Nr art.	€ / m	KV (szt.)
2,5	LT WS I 20	20,68	60

Zaślepka



Schlüter®-LIPROTEC-WS/EK

zaślepka – matowe aluminium anodowane, kolor naturalny, oświetlenie pośrednie

H (mm)	Nr art.	€ / szt	P (szt.)
17	EK / LT WS I AE 20	16,21	50

Sterowanie | akcesoria



W celu doskonałego dostosowania oświetlenia Schlüter-LIPROTEC, w sekcji CONTROL można znaleźć odpowiednie sterowanie, a w sekcji „Akcesoria” zasilacze i materiały montażowe.

RGB+W, STEROWANE

BARWA BIAŁA CIEPŁA

BARWA BIAŁA NEUTRALNA

Taśma LED



Schlüter®-LIPROTEC-ES

taśma LED, RGB+W, sterowana, 24 V, DC

L (cm)	Nr art.	€/m	P (szt.)
50	LT ES 9/50	121,28	10
100	LT ES 9/100	112,05	10
150	LT ES 9/150	112,05	10
200	LT ES 9/200	105,45	10
250	LT ES 9	105,45	10
400	LT ES 9/400	102,65	10

Maks. długość w systemie LIPROTEC: 12 m, długość przewodów doprowadzających: 3 m

Schlüter®-LIPROTEC-ES

taśma LED, barwa biała ciepła, 24 V, DC

L (cm)	Nr art.	€/m	P (szt.)
50	LT ES 11/50	86,39	10
100	LT ES 11/100	76,36	10
150	LT ES 11/150	71,99	10
200	LT ES 11/200	65,72	10
250	LT ES 11	62,60	10
400	LT ES 11/400	58,85	10

Maks. długość w systemie LIPROTEC: 24 m, długość przewodów doprowadzających: 3 m

Schlüter®-LIPROTEC-ES

taśma LED, barwa biała neutralna, 24 V, DC

L (cm)	Nr art.	€/m	P (szt.)
50	LT ES 21/50	86,39	10
100	LT ES 21/100	76,36	10
150	LT ES 21/150	71,99	10
200	LT ES 21/200	65,72	10
250	LT ES 21	62,60	10
400	LT ES 21/400	58,85	10

Maks. długość w systemie LIPROTEC: 24 m, długość przewodów doprowadzających: 3 m

Dane techniczne taśm LED

LT ES 9

Wymiary (B x H)	15 x 5 mm
Moc znamionowa (W/m)	15
Liczba LED (szt./m)	192 (96 RGB + 96 W)
Temperatura barwowa (stopnie Kelwina)	RGB+W (2700 K)
CRI	85

Skracanie co 62,5 mm

LT ES 11

Wymiary (B x H)	12 x 5 mm
Moc znamionowa (W/m)	7,5
Liczba LED (szt./m)	140
Temperatura barwowa (stopnie Kelwina)	3400 K
CRI	92

Skracanie co 50 mm

LT ES 21

Wymiary (B x H)	12 x 5 mm
Moc znamionowa (W/m)	7,5
Liczba LED (szt./m)	140
Temperatura barwowa (stopnie Kelwina)	4900 K
CRI	92

Skracanie co 50 mm

Obszary zastosowania

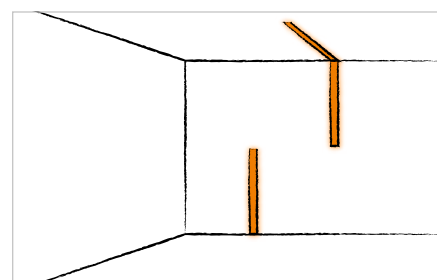
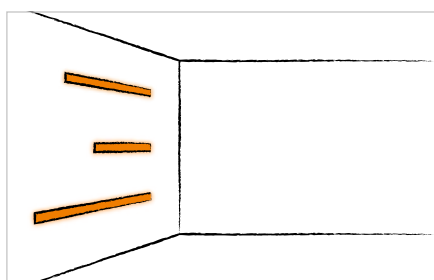
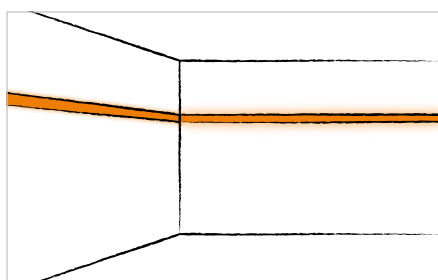



Schlüter®-LIPROTEC-LLE

Akcenty świetlne w powierzchniach wykładanych płytkami i nie tylko: Schlüter-LIPROTEC-LLE to nasz pierwszy profil oświetleniowy, który można montować nie tylko w powierzchniach wykładanych płytkami, lecz również na każdym innym odpowiednim podłożu – dzięki inteligentnemu systemowi zaczepów. Ponieważ profil LIPROTEC-LLE można stosować zarówno w krawędziach wewnętrznych, jak i zewnętrznych oraz w obszarze prysznica (w przypadku montażu w pionie), w pełni zasługują one na miano prawdziwie uniwersalnego rozwiązania.





Objaśnienia dotyczące symboli można znaleźć na stronie 107.

Nowe oblicze wnętrza

Schlüter-LIPROTEC-LLE jest wysokiej jakości profilem nośnym z anodowanego lub malowanego na biało aluminium do montażu różnych taśm LED Schlüter-LIPROTEC-ES. Z pomocą profilu można wykonać akcentujące oświetlenie w narożnikach ścian. Dotyczy to zarówno narożników wewnętrznych, jak i zewnętrznych – ułożonych w poziomie lub pionie. Dzięki odpowiednim kształtkom możliwe jest płynne układanie także wzdłuż narożników. Dzięki zaczepom profil można w łatwy sposób mocować do każdego odpowiedniego podłoża lub zatapiać w kleju do płytek. Do oświetlenia w profil wkleja się taśmy LED LIPROTEC-ES i przykrywa się je szybką rozpraszającą.

(Opis techniczny produktu 15.7)

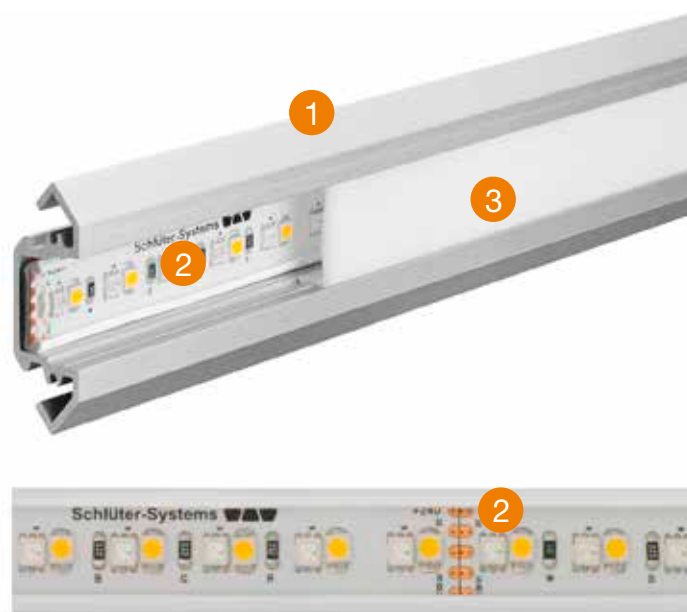

- 1 Profil Schlüter-LIPROTEC-LLE
- 2 Taśma LED
- 3 Szybka rozpraszająca (oświetlenie bezpośrednie)

Obszary zastosowania:

- ✓ Pionowe oświetlenie liniowe w obszarze prysznicza
- ✓ Oświetlenie liniowe wzdłuż sufitu
- ✓ Akcentujące oświetlenie w narożnikach

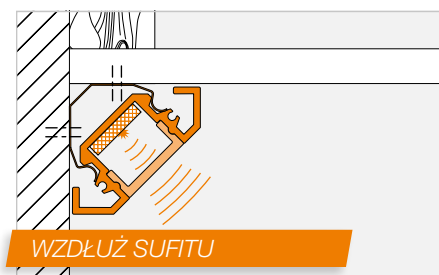
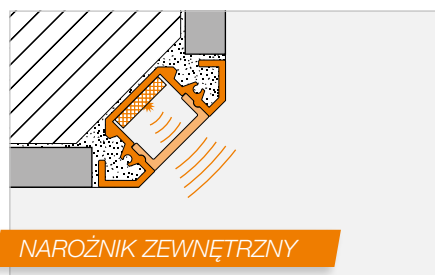
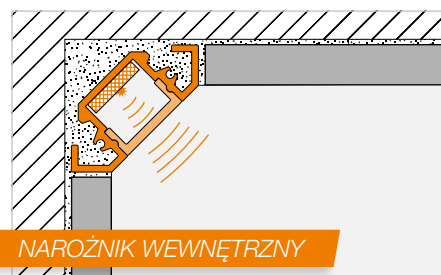

Wskazówka: W obszarze prysznicza nadaje się wyłącznie do montażu w pionie. Do montażu w poziomie zalecamy nasz moduł LED LIPROTEC-LLPM na stronie 12.



Schlüter®-LIPROTEC-LLE

Profil | oświetlenie liniowe | narożnik

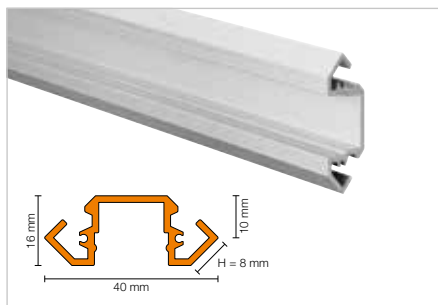

Schlüter®-LIPROTEC-LLE

aluminium naturalne anodowane matowe

H (mm)	L = 2,50 m Nr art.	€ / m	KV (szt.)
8	LT LLE 4016 AE	29,79	60

Schlüter®-LIPROTEC-LLE-AC

aluminium barwnie lakierowane
biały brylantowy matowy

H (mm)	L = 2,50 m Nr art.	€ / m	KV (szt.)
8	LT LLE 4016 MBW	31,68	60

Szybka rozpraszająca | pomoc montażowa

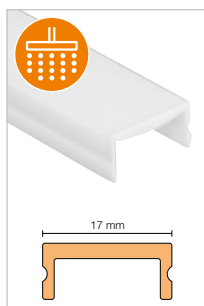

Schlüter®-LIPROTEC-WSI

szybka rozpraszająca, oświetlenie pośrednie

L (m)	Nr art.	€ / m	KV (szt.)
2,5	LT WS I 20	20,68	60



Schlüter®-LIPROTEC-LLE/MK

klamry montażowe

Nr art.	€ / kpl.	P (kpl.)
LT LLE MK	5,00	50

Wskazówka:

Klamry montażowe włącznie z materiałem mocującym, zalecany montaż klamer w odstępach co 50 cm.

Narożnik | zaślepka



Schlüter®-LIPROTEC-LLE/E

narożnik zewnętrzny 90°, imitacja ABS

Nr art.	€ / szt	P (szt.)
E / LT LLE / AE	6,52	50

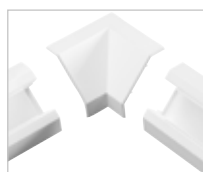

Schlüter®-LIPROTEC-LLE/I

narożnik wewnętrzny 90°, imitacja ABS

Nr art.	€ / szt	P (szt.)
I / LT LLE / AE	6,52	50

Wskazówka:

Narożniki zewnętrzne i wewnętrzne przewidziane są tylko do montażu poziomego wzdłuż ściany. Profilu nie można zagłębiać w powierzchni wyłożonej płytkami.

Schlüter®-LIPROTEC-LLE-AC/E

narożnik zewnętrzny 90°, ABS

Nr art.	€ / szt	P (szt.)
E / LT LLE / MBW	6,52	50

Schlüter®-LIPROTEC-LLE-AC/I

narożnik wewnętrzny 90°, ABS

Nr art.	€ / szt	P (szt.)
I / LT LLE / MBW	6,52	50



Schlüter®-LIPROTEC-LLE/EK

zaślepka – aluminium anodowane matowe

Nr art.	€ / szt	P (szt.)
EK / LT LLE / AE	14,57	50



Schlüter®-LIPROTEC-LLE-AC/EK

zaślepka – barwnie lakierowane aluminium

Nr art.	€ / szt	P (szt.)
EK / LT LLE / MBW	16,16	50

Sterowanie | akcesoria



W celu doskonałego dostosowania oświetlenia Schlüter-LIPROTEC, w sekcji CONTROL można znaleźć odpowiednie sterowanie, a w sekcji „Akcesoria” zasilacze i materiały montażowe.

RGB+W, STEROWANE

BARWA BIAŁA CIEPŁA

BARWA BIAŁA NEUTRALNA

Taśma LED



Schlüter®-LIPROTEC-ES

taśma LED, RGB+W, sterowana, 24 V, DC

L (cm)	Nr art.	€ / m	P (szt.)
50	LT ES 9/50	121,28	10
100	LT ES 9/100	112,05	10
150	LT ES 9/150	112,05	10
200	LT ES 9/200	105,45	10
250	LT ES 9	105,45	10
400	LT ES 9/400	102,65	10

Maks. długość w systemie LIPROTEC: 12 m, długość przewodów doprowadzających: 3 m

Schlüter®-LIPROTEC-ES

taśma LED, barwa biała ciepła, 24 V, DC

L (cm)	Nr art.	€ / m	P (szt.)
50	LT ES 11/50	86,39	10
100	LT ES 11/100	76,36	10
150	LT ES 11/150	71,99	10
200	LT ES 11/200	65,72	10
250	LT ES 11	62,60	10
400	LT ES 11/400	58,85	10

Maks. długość w systemie LIPROTEC: 24 m, długość przewodów doprowadzających: 3 m

Schlüter®-LIPROTEC-ES

taśma LED, barwa biała neutralna, 24 V, DC

L (cm)	Nr art.	€ / m	P (szt.)
50	LT ES 21/50	86,39	10
100	LT ES 21/100	76,36	10
150	LT ES 21/150	71,99	10
200	LT ES 21/200	65,72	10
250	LT ES 21	62,60	10
400	LT ES 21/400	58,85	10

Maks. długość w systemie LIPROTEC: 24 m, długość przewodów doprowadzających: 3 m

Dane techniczne taśm LED

LT ES 9

Wymiary (B x H)	15 x 5 mm
Moc znamionowa (W/m)	15
Liczba LED (szt./m)	192 (96 RGB + 96 W)
Temperatura barwowa (stopnie Kelwina)	RGB+W (2700 K)
CRI	85

Skracanie co 62,5 mm

LT ES 11

Wymiary (B x H)	12 x 5 mm
Moc znamionowa (W/m)	7,5
Liczba LED (szt./m)	140
Temperatura barwowa (stopnie Kelwina)	3400 K
CRI	92

Skracanie co 50 mm

LT ES 21

Wymiary (B x H)	12 x 5 mm
Moc znamionowa (W/m)	7,5
Liczba LED (szt./m)	140
Temperatura barwowa (stopnie Kelwina)	4900 K
CRI	92

Skracanie co 50 mm

Obszary zastosowania

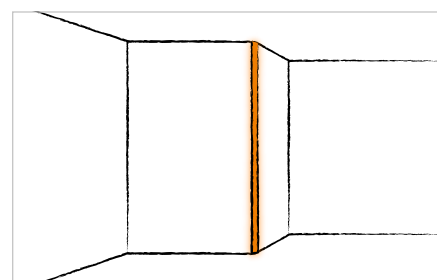
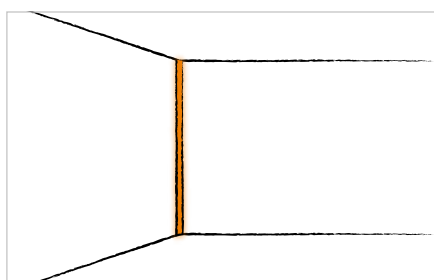
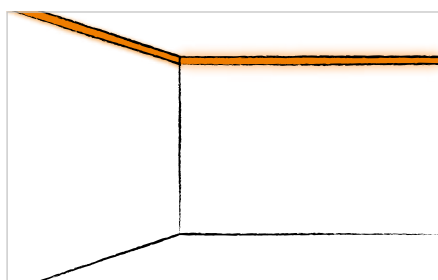



Schlüter®-LIPROTEC-WS

Akcentujące oświetlenie elementów konstrukcyjnych i paneli ściennych nastrojowym światłem LED to domena sprawdzonych profili Schlüter-LIPROTEC-WS. Można je stosować z szybkami rozpraszającymi do bezpośredniego lub pośredniego oświetlenia, przez co umożliwiają tworzenie indywidualnych kompozycji oświetleniowych w połączeniu ze stylowymi płytkami ceramicznymi lub z kamienia naturalnego.





Objaśnienia dotyczące symboli można znaleźć na stronie 107.

Atrakcyjne podświetlenie

Schlüter-LIPROTEC-WS jest wysokiej jakości profilem nośnym z anodowanego aluminium do oświetlania wystających paneli ściennych poprzez umieszczenie w profilu jednej z wielu różnych taśm LED Schlüter-LIPROTEC-ES. Możliwość zastosowania dwóch różnych szybek rozpraszających pozwala uzyskać różnorodne efekty oświetleniowe. Takie rozwiązanie umożliwia wykonanie odbitego, pośredniego i bezpośredniego oświetlenia instalacji naściennych. Budowa profili pozwala po ich zamontowaniu na łatwą wymianę szybki rozpraszającej i taśmy LED.

(Opis techniczny produktu 15.2)

Obszary zastosowania:

- ✓ Elementy
- ✓ Panele ścienne
- ✓ Instalacje naścienne
- ✓ Oświetlenie gzymsowe
- ✓ Pasy świetlne

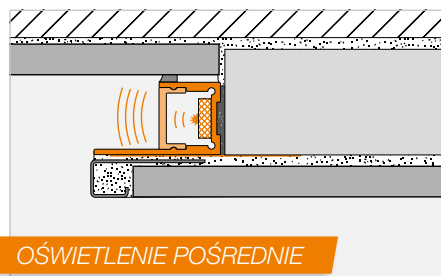

OŚWIETLENIE POŚREDNIE

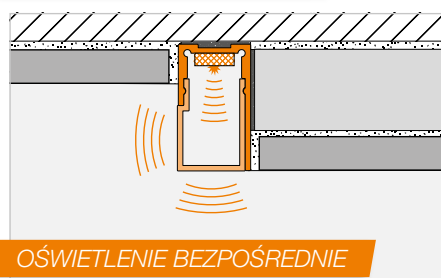

OŚWIETLENIE BEZPOŚREDNIE

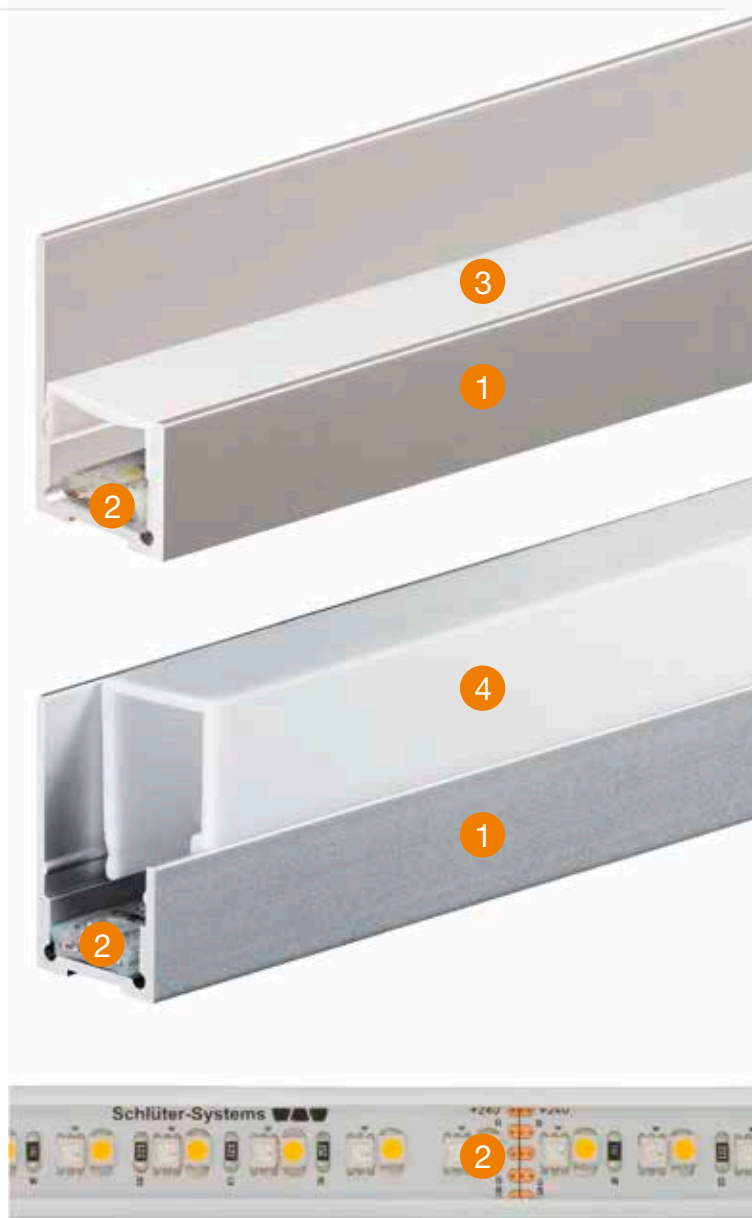

- 1 Profil Schlüter-LIPROTEC-WS
- 2 Taśma LED
- 3 Szybka rozpraszająca (oświetlenie pośrednie)
- 4 Szybka rozpraszająca (oświetlenie bezpośrednie)

Wskazówka: W obszarze prysznicza szybka rozpraszająca do oświetlenia pośredniego nadaje się wyłącznie do montażu w pionie. Szybka rozpraszająca do oświetlenia bezpośredniego nadaje się do montażu wyłącznie w obszarach nienarażonych na działanie wilgoci.



Schlüter®-LIPROTEC-WS

Profil | panel ścienny

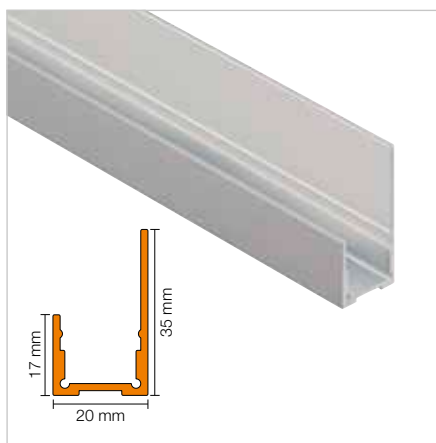

Schlüter®-LIPROTEC-WS

aluminium naturalne anodowane matowe

L (m)	Nr art.	€ / m	KV (szt.)
1	LT WS 20 AE/100	26,54	60
1,5	LT WS 20 AE/150	26,54	60
2,5	LT WS 20 AE	26,54	60



Aby zapewnić przyczepność między gładką powierzchnią aluminium i płytką, nakłada się taśmę samoprzylepną Schlüter-DESIGNBASE-HVL 38/20M (patrz strona 66).

Szybka rozpraszająca

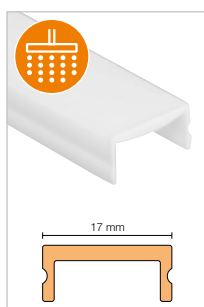

Schlüter®-LIPROTEC-WSI

szybka rozpraszająca, oświetlenie pośrednie

L (m)	Nr art.	€ / m	KV (szt.)
1	LT WS I 20/100	20,68	60
1,5	LT WS I 20/150	20,68	60
2,5	LT WS I 20	20,68	60

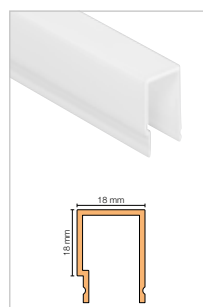

Schlüter®-LIPROTEC-WSD

szybka rozpraszająca, oświetlenie bezpośrednie

L (m)	Nr art.	€ / m	KV (szt.)
1	LT WS D 20/100	23,93	60
1,5	LT WS D 20/150	23,93	60
2,5	LT WS D 20	23,93	60

Zaślepka



Schlüter®-LIPROTEC-WS/EK

zaślepka – matowe aluminium anodowane, kolor naturalny, oświetlenie pośrednie

H (mm)	Nr art.	€ / szt	P (szt.)
17	EK / LT WS I AE 20	16,21	50



Schlüter®-LIPROTEC-WS/EK

zaślepka – matowe aluminium anodowane, kolor naturalny, oświetlenie bezpośrednie

H (mm)	Nr art.	€ / szt	P (szt.)
35	EK / LT WS D AE 20	17,36	50

Sterowanie | akcesoria



W celu doskonałego dostosowania oświetlenia Schlüter-LIPROTEC, w sekcji CONTROL można znaleźć odpowiednie sterowanie, a w sekcji „Akcesoria” zasilacze i materiały montażowe.

RGB+W, STEROWANE

BARWA BIAŁA CIEPŁA

BARWA BIAŁA NEUTRALNA

Taśma LED



Schlüter®-LIPROTEC-ES

taśma LED, RGB+W, sterowana, 24 V, DC

L (cm)	Nr art.	€ / m	P (szt.)
50	LT ES 9/50	121,28	10
100	LT ES 9/100	112,05	10
150	LT ES 9/150	112,05	10
200	LT ES 9/200	105,45	10
250	LT ES 9	105,45	10
400	LT ES 9/400	102,65	10

Maks. długość w systemie LIPROTEC: 12 m, długość przewodów doprowadzających: 3 m

Schlüter®-LIPROTEC-ES

taśma LED, barwa biała ciepła, 24 V, DC

L (cm)	Nr art.	€ / m	P (szt.)
50	LT ES 11/50	86,39	10
100	LT ES 11/100	76,36	10
150	LT ES 11/150	71,99	10
200	LT ES 11/200	65,72	10
250	LT ES 11	62,60	10
400	LT ES 11/400	58,85	10

Maks. długość w systemie LIPROTEC: 24 m, długość przewodów doprowadzających: 3 m

Schlüter®-LIPROTEC-ES

taśma LED, barwa biała neutralna, 24 V, DC

L (cm)	Nr art.	€ / m	P (szt.)
50	LT ES 21/50	86,39	10
100	LT ES 21/100	76,36	10
150	LT ES 21/150	71,99	10
200	LT ES 21/200	65,72	10
250	LT ES 21	62,60	10
400	LT ES 21/400	58,85	10

Maks. długość w systemie LIPROTEC: 24 m, długość przewodów doprowadzających: 3 m

Dane techniczne taśm LED

LT ES 9

Wymiary (B x H)	15 x 5 mm
Moc znamionowa (W/m)	15
Liczba LED (szt./m)	192 (96 RGB + 96 W)
Temperatura barwowa (stopnie Kelwina)	RGB+W (2700 K)
CRI	85

Skracanie co 62,5 mm

LT ES 11

Wymiary (B x H)	12 x 5 mm
Moc znamionowa (W/m)	7,5
Liczba LED (szt./m)	140
Temperatura barwowa (stopnie Kelwina)	3400 K
CRI	92

Skracanie co 50 mm

LT ES 21

Wymiary (B x H)	12 x 5 mm
Moc znamionowa (W/m)	7,5
Liczba LED (szt./m)	140
Temperatura barwowa (stopnie Kelwina)	4900 K
CRI	92

Skracanie co 50 mm

Obszary zastosowania

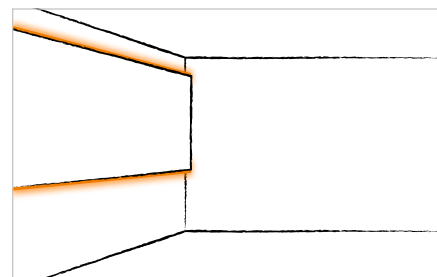
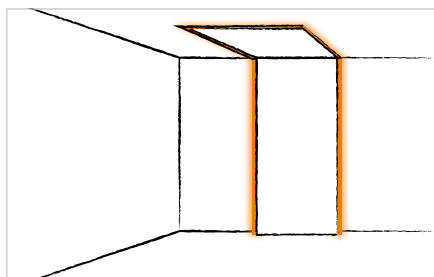
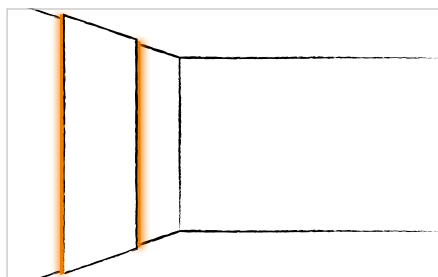



Schlüter®-LIPROTEC-WSK

Konstrukcja oświetleniowa przemyślana pod każdym względem: zintegrowany kanał kablowy, ramię mocujące do sprawdzonych płyt KERDI-BOARD w wymiarze systemowym 19 mm, do wyboru szybki rozpraszające do bezpośredniego lub pośredniego oświetlenia – profile LIPROTEC-WSK mają liczne cechy ułatwiające instalację. Użytkownikom umożliwiają cieszenie się na co dzień indywidualnymi efektami oświetleniowymi.





Objaśnienia dotyczące symboli można znaleźć na stronie 107.

Postaw na nowe akcenty!

Schlüter-LIPROTEC-WSK jest wysokiej jakości profilem nośnym z anodowanego aluminium do oświetlania wystających paneli ściennych poprzez umieszczenie w profilu jednej z wielu taśm LED Schlüter-LIPROTEC-ES. Możliwość zastosowania dwóch różnych szybek rozpraszających pozwala uzyskać różnorodne efekty oświetleniowe. Takie rozwiązanie umożliwia wykonanie odbijającego, pośredniego i skupionego oświetlenia instalacji naściennych. Wbudowany kanał kablowy z wyfrezowanym miejscem na przewód i ramię mocujące do płyt Schlüter-KERDI-BOARD o grubości 19 mm ułatwiają montaż. (Opis techniczny produktu 15.2)

Obszary zastosowania:

- ✓ Elementy
- ✓ Panele ścienne
- ✓ Instalacje naścienne
- ✓ Oświetlenie gzymsowe
- ✓ Pasy świetlne

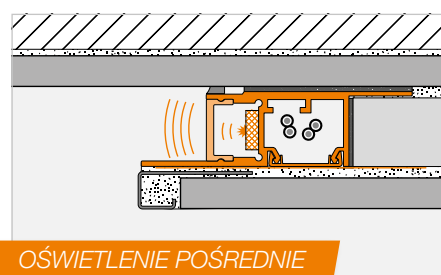

OŚWIETLENIE POŚREDNIE

Wskazówka: W obszarze prysznica szybka rozpraszająca do oświetlenia pośredniego nadaje się wyłącznie do montażu w pionie. Szybka rozpraszająca do oświetlenia bezpośredniego nadaje się do montażu wyłącznie w obszarach nienarażonych na działanie wilgoci.

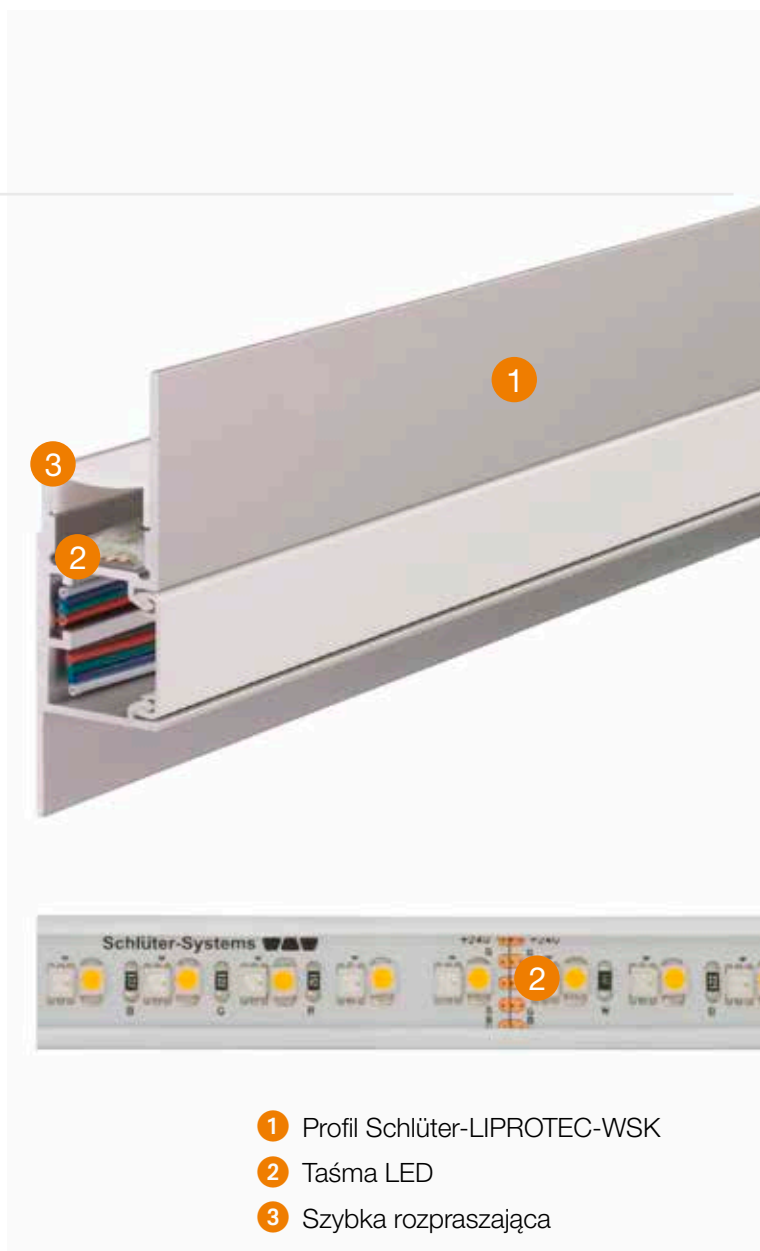

- 1 Profil Schlüter-LIPROTEC-WSK
- 2 Taśma LED
- 3 Szybka rozpraszająca (oświetlenie pośrednie)



Schlüter®-LIPROTEC-WSK

Profil | panel ścienny z kanałem kablowym

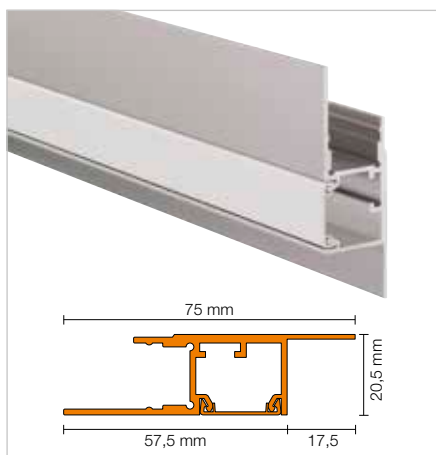

Schlüter®-LIPROTEC-WSK

aluminium naturalne anodowane matowe

L (m)	Nr art.	€ / m	KV (szt.)
2,5	WS 20 K1 AAE	42,62	60



Aby zapewnić przyczepność między gładką powierzchnią aluminium i płytką, nakłada się taśmę samoprzylepną Schlüter-DESIGNBASE-HVL 38/20M (patrz strona 66).

Szybka rozpraszająca

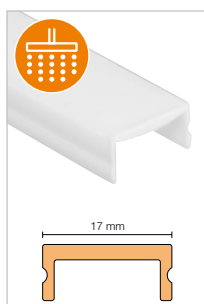

Schlüter®-LIPROTEC-WSI

szybka rozpraszająca, oświetlenie pośrednie

L (m)	Nr art.	€ / m	KV (szt.)
2,5	LT WS I 20	20,68	60

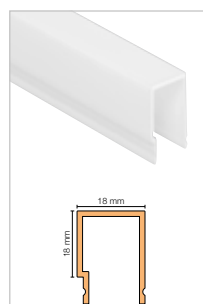

Schlüter®-LIPROTEC-WSD

szybka rozpraszająca, oświetlenie bezpośrednie

L (m)	Nr art.	€ / m	KV (szt.)
2,5	LT WS D 20	23,93	60

Zaślepka



Schlüter®-LIPROTEC-WS/EK

zaślepka – matowe aluminium anodowane, kolor naturalny, oświetlenie pośrednie

H (mm)	Nr art.	€ / szt	P (szt.)
17	EK / LT WS I AE 20	16,21	50



Schlüter®-LIPROTEC-WS/EK

zaślepka – matowe aluminium anodowane, kolor naturalny, oświetlenie bezpośrednie

H (mm)	Nr art.	€ / szt	P (szt.)
35	EK / LT WS D AE 20	17,36	50

Sterowanie | akcesoria



W celu doskonałego dostosowania oświetlenia Schlüter-LIPROTEC, w sekcji CONTROL można znaleźć odpowiednie sterowanie, a w sekcji „Akcesoria” zasilacze i materiały montażowe.

RGB+W, STEROWANE

BARWA BIAŁA CIEPŁA

BARWA BIAŁA NEUTRALNA

Taśma LED



Schlüter®-LIPROTEC-ES

taśma LED, RGB+W, sterowana, 24 V, DC

L (cm)	Nr art.	€ / m	P (szt.)
50	LT ES 9/50	121,28	10
100	LT ES 9/100	112,05	10
150	LT ES 9/150	112,05	10
200	LT ES 9/200	105,45	10
250	LT ES 9	105,45	10
400	LT ES 9/400	102,65	10

Maks. długość w systemie LIPROTEC: 12 m, długość przewodów doprowadzających: 3 m

Schlüter®-LIPROTEC-ES

taśma LED, barwa biała ciepła, 24 V, DC

L (cm)	Nr art.	€ / m	P (szt.)
50	LT ES 11/50	86,39	10
100	LT ES 11/100	76,36	10
150	LT ES 11/150	71,99	10
200	LT ES 11/200	65,72	10
250	LT ES 11	62,60	10
400	LT ES 11/400	58,85	10

Maks. długość w systemie LIPROTEC: 24 m, długość przewodów doprowadzających: 3 m

Schlüter®-LIPROTEC-ES

taśma LED, barwa biała neutralna, 24 V, DC

L (cm)	Nr art.	€ / m	P (szt.)
50	LT ES 21/50	86,39	10
100	LT ES 21/100	76,36	10
150	LT ES 21/150	71,99	10
200	LT ES 21/200	65,72	10
250	LT ES 21	62,60	10
400	LT ES 21/400	58,85	10

Maks. długość w systemie LIPROTEC: 24 m, długość przewodów doprowadzających: 3 m

Dane techniczne taśm LED

LT ES 9

Wymiary (B x H)	15 x 5 mm
Moc znamionowa (W/m)	15
Liczba LED (szt./m)	192 (96 RGB + 96 W)
Temperatura barwowa (stopnie Kelwina)	RGB+W (2700 K)
CRI	85

Skracanie co 62,5 mm

LT ES 11

Wymiary (B x H)	12 x 5 mm
Moc znamionowa (W/m)	7,5
Liczba LED (szt./m)	140
Temperatura barwowa (stopnie Kelwina)	3400 K
CRI	92

Skracanie co 50 mm

LT ES 21

Wymiary (B x H)	12 x 5 mm
Moc znamionowa (W/m)	7,5
Liczba LED (szt./m)	140
Temperatura barwowa (stopnie Kelwina)	4900 K
CRI	92

Skracanie co 50 mm

Obszary zastosowania

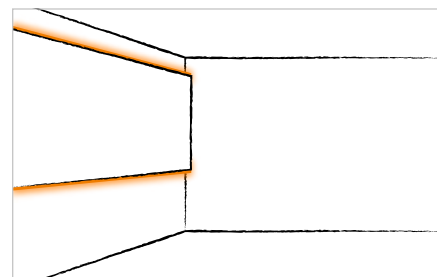
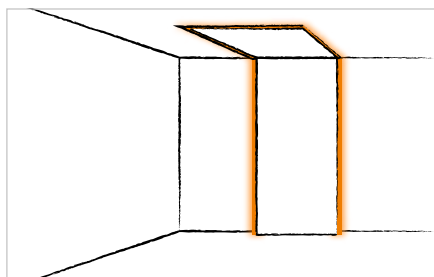
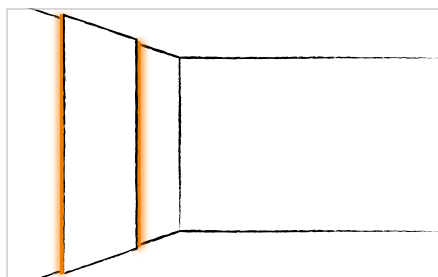



Schlüter®-LIPROTEC-WSQ

Akcentujące oświetlenie z wbudowaną listwą wykończeniową: profile Schlüter-LIPROTEC-WSQ łączą w sobie nastrojowe oświetlenie LED wanien, zabudowanej instalacji i paneli ściennych z elegancką listwą wykończeniową QUADEC. Możliwość zastosowania różnych szybek rozpraszających do bezpośredniego i pośredniego oświetlenia umożliwia również w przypadku LIPROTEC-WSQ tworzenie indywidualnych projektów oświetleniowych.





Objaśnienia dotyczące symboli można znaleźć na stronie 107.

Atrakcyjne podświetlenie

Schlüter-LIPROTEC-WSQ jest wysokiej jakości profilem nośnym z anodowanego aluminium do oświetlania wystających paneli ściennych poprzez umieszczenie w profilu jednej z wielu różnych taśm LED Schlüter-LIPROTEC-ES. Możliwość zastosowania dwóch różnych szybek rozpraszających pozwala uzyskać różnorodne efekty oświetleniowe. Takie rozwiązanie umożliwia wykonanie odbitego, pośredniego i bezpośredniego oświetlenia instalacji ściennych. Profile LIPROTEC-WSQ są wyposażone w listwę wykończeniową do płytek w ponadczasowym, nowoczesnym wzornictwie Schlüter-QUADEC. Budowa profili pozwala po ich zamontowaniu na łatwą wymianę szybki rozpraszającej i taśmy LED.

(Opis techniczny produktu 15.2)

Obszary zastosowania:

- ✓ Elementy
- ✓ Panele ścienne
- ✓ Instalacje ściennie
- ✓ Oświetlenie gzymsowe
- ✓ Pasy świetlne

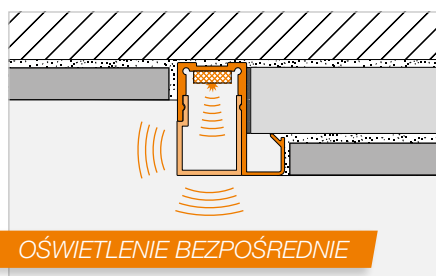
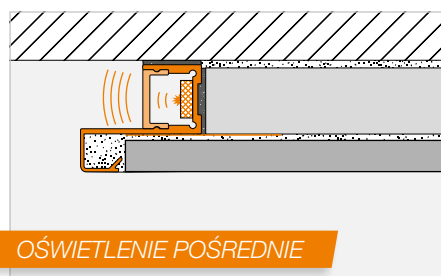

- 1 Profil Schlüter-LIPROTEC-WSQ
- 2 Taśma LED
- 3 Szybka rozpraszająca (oświetlenie pośrednie)
- 4 Szybka rozpraszająca (oświetlenie bezpośrednie)

Wskazówka: W obszarze prysznicza szybka rozpraszająca do oświetlenia pośredniego nadaje się wyłącznie do montażu w pionie. Szybka rozpraszająca do oświetlenia bezpośredniego nadaje się do montażu wyłącznie w obszarach nienarażonych na działanie wilgoci.



Schlüter®-LIPROTEC-WSQ

Profil | panel ścienny z profilem QUADEC

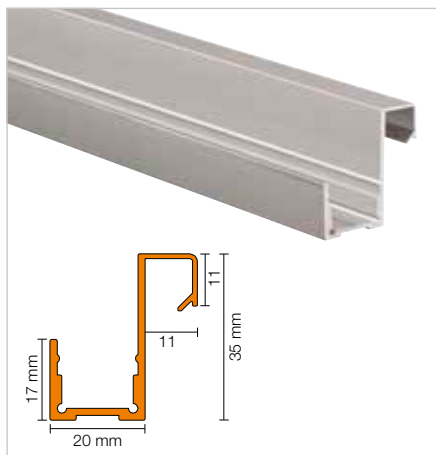

Schlüter®-LIPROTEC-WSQ

matowe aluminium anodowane,
kolor naturalny, H = 11 mm

L (m)	Nr art.	€ / m	KV (szt.)
2,5	WS 20Q 110 AE	36,20	60



Aby zapewnić przyczepność między gładką powierzchnią aluminium i płytką, nakłada się taśmę samoprzylepną Schlüter-DESIGNBASE-HVL 38/20M (patrz strona 66).

Szybka rozpraszająca

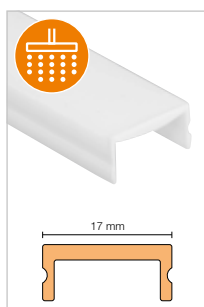

Schlüter®-LIPROTEC-WSI

szybka rozpraszająca, oświetlenie pośrednie

L (m)	Nr art.	€ / m	KV (szt.)
2,5	LT WS I 20	20,68	60

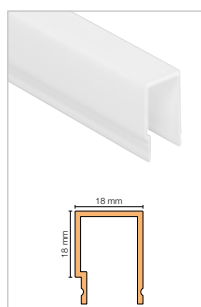

Schlüter®-LIPROTEC-WSD

szybka rozpraszająca, oświetlenie bezpośrednie

L (m)	Nr art.	€ / m	KV (szt.)
2,5	LT WS D 20	23,93	60

Zaślepka



Schlüter®-LIPROTEC-WS/EK

zaślepka – matowe aluminium anodowane,
kolor naturalny, oświetlenie pośrednie

H (mm)	Nr art.	€ / szt	P (szt.)
17	EK / LT WS I AE 20	16,21	50



Schlüter®-LIPROTEC-WS/EK

zaślepka – matowe aluminium anodowane,
kolor naturalny, oświetlenie bezpośrednie

H (mm)	Nr art.	€ / szt	P (szt.)
35	EK / LT WS D AE 20	17,36	50

Sterowanie | akcesoria



W celu doskonałego dostosowania oświetlenia Schlüter-LIPROTEC, w sekcji CONTROL można znaleźć odpowiednie sterowanie, a w sekcji „Akcesoria” zasilacze i materiały montażowe.

RGB+W, STEROWANE

BARWA BIAŁA CIEPŁA

BARWA BIAŁA NEUTRALNA

Taśma LED



Schlüter®-LIPROTEC-ES

taśma LED, RGB+W, sterowana, 24 V, DC

L (cm)	Nr art.	€ / m	P (szt.)
50	LT ES 9/50	121,28	10
100	LT ES 9/100	112,05	10
150	LT ES 9/150	112,05	10
200	LT ES 9/200	105,45	10
250	LT ES 9	105,45	10
400	LT ES 9/400	102,65	10

Maks. długość w systemie LIPROTEC: 12 m, długość przewodów doprowadzających: 3 m

Schlüter®-LIPROTEC-ES

taśma LED, barwa biała ciepła, 24 V, DC

L (cm)	Nr art.	€ / m	P (szt.)
50	LT ES 11/50	86,39	10
100	LT ES 11/100	76,36	10
150	LT ES 11/150	71,99	10
200	LT ES 11/200	65,72	10
250	LT ES 11	62,60	10
400	LT ES 11/400	58,85	10

Maks. długość w systemie LIPROTEC: 24 m, długość przewodów doprowadzających: 3 m

Schlüter®-LIPROTEC-ES

taśma LED, barwa biała neutralna, 24 V, DC

L (cm)	Nr art.	€ / m	P (szt.)
50	LT ES 21/50	86,39	10
100	LT ES 21/100	76,36	10
150	LT ES 21/150	71,99	10
200	LT ES 21/200	65,72	10
250	LT ES 21	62,60	10
400	LT ES 21/400	58,85	10

Maks. długość w systemie LIPROTEC: 24 m, długość przewodów doprowadzających: 3 m

Dane techniczne taśm LED

LT ES 9

Wymiary (B x H)	15 x 5 mm
Moc znamionowa (W/m)	15
Liczba LED (szt./m)	192 (96 RGB + 96 W)
Temperatura barwowa (stopnie Kelwina)	RGB+W (2700 K)
CRI	85

Skracanie co 62,5 mm

LT ES 11

Wymiary (B x H)	12 x 5 mm
Moc znamionowa (W/m)	7,5
Liczba LED (szt./m)	140
Temperatura barwowa (stopnie Kelwina)	3400 K
CRI	92

Skracanie co 50 mm

LT ES 21

Wymiary (B x H)	12 x 5 mm
Moc znamionowa (W/m)	7,5
Liczba LED (szt./m)	140
Temperatura barwowa (stopnie Kelwina)	4900 K
CRI	92

Skracanie co 50 mm

Obszary zastosowania

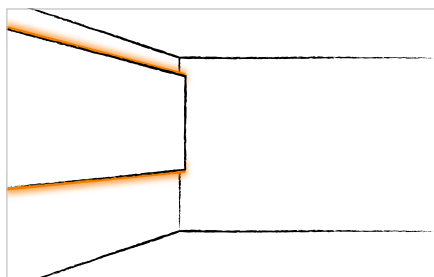
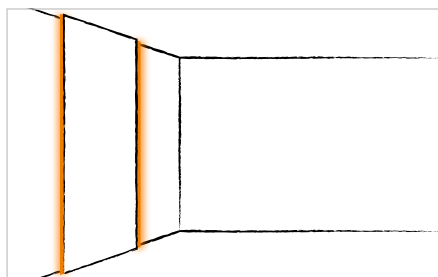



Schlüter®-LIPROTEC-PB

Profile Schlüter-LIPROTEC-PB są naszym uniwersalnym rozwiązaniem dla podświetlanych krawędzi schodów. Niezależnie od tego, czy chcesz wyeksponować schody w holu, czy nadać recepcji wrażenie lekkości – istnieją tysiące zastosowań inteligentnej techniki oświetleniowej Schlüter-Systems. Do oświetlenia krawędzi stopni profile LIPROTEC-PB wykorzystuje się wraz z wysokiej jakości profilami Schlüter-TREP. Do schodów polecamy nasze zestawy, które można znaleźć na stronie 60.





Objaśnienia dotyczące symboli można znaleźć na stronie 107.

Stopniowe oświetlenie

Schlüter-LIPROTEC-PB jest wysokiej jakości profilem do krawędzi schodów z anodowanego aluminium z odsłoniętą powierzchnią o szerokości 25 mm. Profil jest przeznaczony do mocowania taśm LED Schlüter-LIPROTEC-ES. W połączeniu z profilami do schodów firmy Schlüter pozwala na stworzenie atrakcyjnego oświetlenia krawędzi schodów. Możliwość zastosowania dwóch różnych szybek rozpraszających pozwala uzyskać różnorodne efekty oświetleniowe. Alternatywnie krawędź można podświetlić światłem pośrednim lub dodatkowym pasem świetlnym o grubości 3 mm do oświetlenia bezpośredniego. Kolejnym zastosowaniem profilu Schlüter-LIPROTEC-PB jest bezpośrednie lub pośrednie oświetlenie strony czołowej blatów roboczych. Budowa profili pozwala po ich zamontowaniu na łatwą wymianę szybki rozpraszającej i taśmy LED.

(Opis techniczny produktu 15.4)

Obszary zastosowania:

✓ Krawędzie schodów

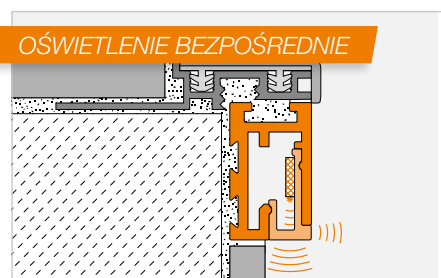
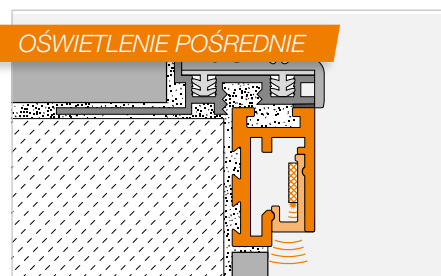

- 1 Profil Schlüter-LIPROTEC-PB
- 2 Taśma LED
- 3 Szybka rozpraszająca (oświetlenie pośrednie)
- 4 Szybka rozpraszająca (oświetlenie bezpośrednie)



Schlüter®-LIPROTEC-PB

Profil | krawędź schodów

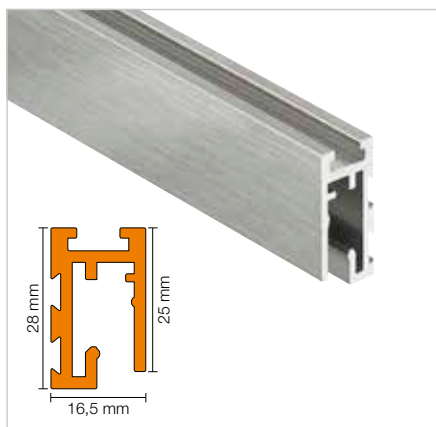

Schlüter®-LIPROTEC-PB

aluminium naturalne anodowane matowe

L (m)	Nr art.	€ / m	KV (szt.)
1	LT PB 25 AE/100	30,32	60
1,5	LT PB 25 AE/150	30,32	60
2,5	LT PB 25 AE	30,32	60

Schlüter®-LIPROTEC-PB-AEEB

aluminium anodowane imitujące stal nierdzewną szczotkowaną

L (m)	Nr art.	€ / m	KV (szt.)
1	LT PB 25 AEEB/100	35,72	60
1,5	LT PB 25 AEEB/150	35,72	60
2,5	LT PB 25 AEEB	35,72	60

Szybka rozpraszająca

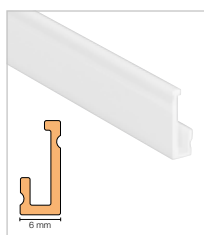

Schlüter®-LIPROTEC-VBI

szybka rozpraszająca, oświetlenie pośrednie

L (m)	Nr art.	€ / m	KV (szt.)
1	LT VB I/100	20,32	60
1,5	LT VB I/150	20,32	60
2,5	LT VB I	20,32	60

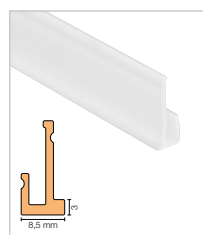

Schlüter®-LIPROTEC-PBD

szybka rozpraszająca, oświetlenie pośrednie i bezpośrednie

L (m)	Nr art.	€ / m	KV (szt.)
1	LT PB D/100	20,47	60
1,5	LT PB D/150	20,47	60
2,5	LT PB D	20,47	60

Zaślepka



Schlüter®-LIPROTEC-PB/EK

zaślepka – aluminium anodowane matowe

Nr art.	€ / szt	P (szt.)
EK / LT PB AE	5,17	50



Schlüter®-LIPROTEC-PB-AEEB/EK

zaślepka – aluminium anodowane imitujące stal nierdzewną szczotkowaną

Nr art.	€ / szt	P (szt.)
EK / LT PB AEEB	6,07	50

Wskazówka: Odpowiednie złączki narożne można znaleźć na stronie 56.

Sterowanie | akcesoria



W celu doskonałego dostosowania oświetlenia Schlüter-LIPROTEC, w sekcji CONTROL można znaleźć odpowiednie sterowanie, a w sekcji „Akcesoria” zasilacze i materiały montażowe.

BARWA BIAŁA CIEPŁA

BARWA BIAŁA NEUTRALNA

Taśma LED



Schlüter®-LIPROTEC-ES

taśma LED, barwa biała ciepła, 24 V, DC

L (cm)	Nr art.	€ / m	P (szt.)
50	LT ES 51/50	87,64	10
100	LT ES 51/100	77,61	10
150	LT ES 51/150	70,11	10
200	LT ES 51/200	66,35	10
250	LT ES 51	63,85	10
400	LT ES 51/400	58,85	10

Maks. długość w systemie LIPROTEC: 24 m,
długość przewodów doprowadzających: 3 m

Schlüter®-LIPROTEC-ES

taśma LED, barwa biała neutralna, 24 V, DC

L (cm)	Nr art.	€ / m	P (szt.)
50	LT ES 61/50	87,64	10
100	LT ES 61/100	77,61	10
150	LT ES 61/150	70,11	10
200	LT ES 61/200	66,35	10
250	LT ES 61	63,85	10
400	LT ES 61/400	58,85	10

Maks. długość w systemie LIPROTEC: 24 m,
długość przewodów doprowadzających: 3 m

Dane techniczne taśm LED

LT ES 5 1

Wymiary (B x H)	8 x 2,5 mm
Moc znamionowa (W/m)	7,5
Liczba LED (szt./m)	140
Temperatura barwowa (stopnie Kelwina)	3200 K
CRI	92

Skracanie co 50 mm

LT ES 6 1

Wymiary (B x H)	8 x 2,5 mm
Moc znamionowa (W/m)	7,5
Liczba LED (szt./m)	140
Temperatura barwowa (stopnie Kelwina)	4900 K
CRI	92

Skracanie co 50 mm

Obszary zastosowania

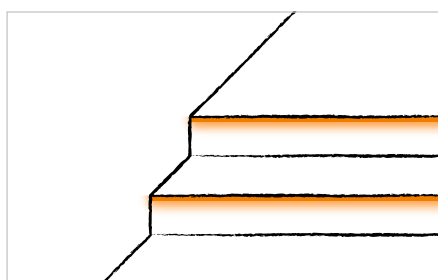



Schlüter®-DESIGNBASE-QD

Ponadczasowe wzornictwo QUADREC połączone z najnowocześniejszą technologią LED: dzięki profilom Schlüter-DESIGNBASE-QD tworzenie oświetlenia przypodłogowego i podświetlanych profili dekoracyjnych jest dziecinnie łatwe. Blaty robocze, ramowe konstrukcje ścienne oparte na stelażu lub płyty KERDI-BOARD mogą szybko uzyskać atrakcyjne świetlne wykończenie.





Objaśnienia dotyczące symboli można znaleźć na stronie 107.

Kwadratura światła

Schlüter-DESIGNBASE-QD jest wysokiej jakości profilem z anodowanego aluminium do uniwersalnych zastosowań. Jako listwa przypodłogowa lub profil dekoracyjny w powierzchni ściany może służyć do mocowania różnych taśm LED Schlüter-LIPROTEC-ES. Między odsłoniętymi krawędziami profilu o szerokości 10 mm umieszcza się szybkę rozpraszającą o wysokości 39 mm, zapewniającą bezpośrednie oświetlenie. Profile mogą być również wykorzystywane do mocowania innych materiałów dekoracyjnych, np. płytek lub drewnianych dekoracji. Budowa profili pozwala po ich zamontowaniu na łatwą wymianę szybki rozpraszającej i taśmy LED. (Opis techniczny produktu 16.1)

Obszary zastosowania:

- ✓ Oświetlenie przypodłogowe
- ✓ Podświetlane profile dekoracyjne w powierzchni ścian

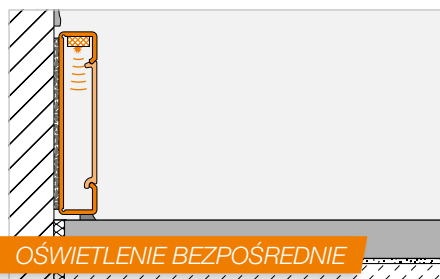

- 1 Profil AE
- 2 Profil AEEB
- 3 Taśma LED
- 4 Szybka rozpraszająca (oświetlenie bezpośrednie)

Wskazówka: W obszarze prysznica nadaje się wyłącznie do montażu w pionie. Do montażu w poziomie zalecamy nasz moduł LED LIPROTEC-LLPM na stronie 12.



Schlüter®-DESIGNBASE-QD

Profil | listwa przypodłogowa / profil dekoracyjny

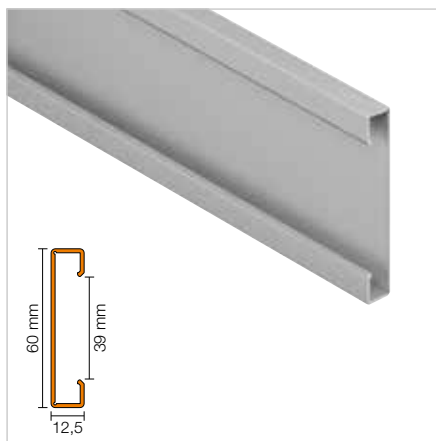

Schlüter®-DESIGNBASE-QD

aluminium naturalne anodowane matowe

L (m)	Nr art.	€ / m	KV (szt.)
2,5	DB Q1 AE	34,73	60

Schlüter®-DESIGNBASE-QD-AEEB

aluminium anodowane imitujące stal nierdzewną szczotkowaną

L (m)	Nr art.	€ / m	KV (szt.)
2,5	DB Q1 AEEB	41,97	60

i

Aby zapewnić przyczepność między gładką powierzchnią aluminium i płytką, nakłada się taśmę samoprzylepną Schlüter-DESIGNBASE-HVL 38/20M (patrz strona 66).

Szybka rozpraszająca

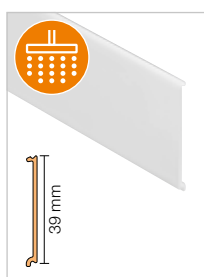

Schlüter®-DESIGNBASE-QDD

szybka rozpraszająca

H (mm)	L = 2,50 m Nr art.	€ / m	KV (szt.)
39	LT FSS 39	21,35	60

i

W celu zapewnienia równomiernego oświetlenia na otwory i kable nakleja się samoprzylepną taśmę odbijającą światło LIPROTEC-RKB (patrz strona 66).

Zaślepka



Schlüter®-DESIGNBASE-QD/E

narożnik zewnętrzny – matowe aluminium anodowane, kolor naturalny

Nr art.	€ / szt	P (szt.)
EV / DB Q1 AE	30,65	50



Schlüter®-DESIGNBASE-QD-AEEB/E

narożnik zewnętrzny – aluminium anodowane imitujące stal nierdzewną szczotkowaną

Nr art.	€ / szt	P (szt.)
EV / DB Q1 AEEB	36,97	50

Sterowanie | akcesoria



W celu doskonałego dostosowania oświetlenia Schlüter-LIPROTEC, w sekcji CONTROL można znaleźć odpowiednie sterowanie, a w sekcji „Akcesoria” zasilacze i materiały montażowe.

BARWA BIAŁA CIEPŁA

BARWA BIAŁA NEUTRALNA

Taśma LED



Schlüter®-LIPROTEC-ES

taśma LED, barwa biała ciepła, 24 V, DC

L (cm)	Nr art.	€ / m	P (szt.)
50	LT ES 31/50	86,39	10
100	LT ES 31/100	76,36	10
150	LT ES 31/150	71,99	10
200	LT ES 31/200	65,72	10
250	LT ES 31	62,60	10
400	LT ES 31/400	58,85	10

Maks. długość w systemie LIPROTEC: 24 m,
długość przewodów doprowadzających: 3 m

Schlüter®-LIPROTEC-ES

taśma LED, barwa biała neutralna, 24 V, DC

L (cm)	Nr art.	€ / m	P (szt.)
50	LT ES 41/50	86,39	10
100	LT ES 41/100	76,36	10
150	LT ES 41/150	71,99	10
200	LT ES 41/200	65,72	10
250	LT ES 41	62,60	10
400	LT ES 41/400	58,85	10

Maks. długość w systemie LIPROTEC: 24 m,
długość przewodów doprowadzających: 3 m

Dane techniczne taśm LED

LT ES 3 1

Wymiary (B x H)	7 x 5 mm
Moc znamionowa (W/m)	7,5
Liczba LED (szt./m)	140
Temperatura barwowa (stopnie Kelwina)	3400 K
CRI	92

Skracanie co 50 mm

LT ES 4 1

Wymiary (B x H)	7 x 5 mm
Moc znamionowa (W/m)	7,5
Liczba LED (szt./m)	140
Temperatura barwowa (stopnie Kelwina)	4900 K
CRI	92

Skracanie co 50 mm

Obszary zastosowania

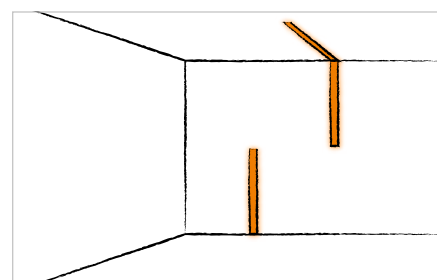
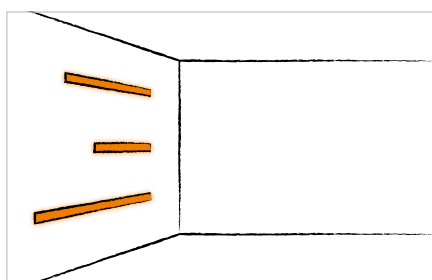
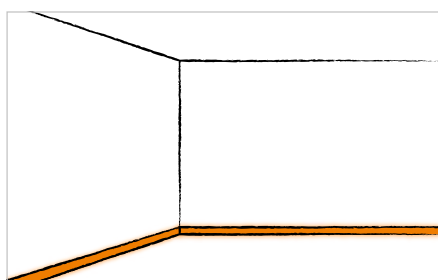



Schlüter®-LIPROTEC-VB

Schlüter-LIPROTEC-VB to nie tylko elegancki aluminiowy profil wykończeniowy do płytek, ale również element umożliwiający projektowanie atrakcyjnych akcentów świetlnych: np. pośredniego oświetlenia skierowanego na sufit lub pasów świetlnych nad płytkami cokołowymi. Dostępny jest w czterech różnych wysokościach. Przy wysokości montażowej wynoszącej zaledwie 3,5 mm i wykorzystaniu opracowanych specjalnie dla Schlüter-Systems taśm LED Sideview pozwalają stworzyć niezwykle misternie konstrukcje i finezyjne efekty oświetleniowe.





Objaśnienia dotyczące symboli można znaleźć na stronie 107.

Światło z płytek!

Schlüter-LIPROTEC-VB jest wysokiej jakości profilem wykończeniowym do płytek ściennych o odsłoniętej krawędzi o szerokości 25 mm. Profil jest przeznaczony do mocowania taśm LED Schlüter-LIPROTEC-ES. Możliwość zastosowania dwóch różnych szybek rozpraszających pozwala uzyskać różnorodne efekty oświetleniowe. Światło emitowane z krawędzi profilu może posłużyć do pośredniego oświetlenia sąsiadujących materiałów na suficie lub oświetlenia przypodłogowego. Dodatkowo jest możliwe również bezpośrednie oświetlenie pasem świetlnym o grubości 3 mm. Budowa profili pozwala po ich zamontowaniu na łatwą wymianę szybki rozpraszającej i taśmy LED.

(Opis techniczny produktu 15.1)

Obszary zastosowania:

- ✓ Powierzchnie ścian
- ✓ Oświetlenie przypodłogowe

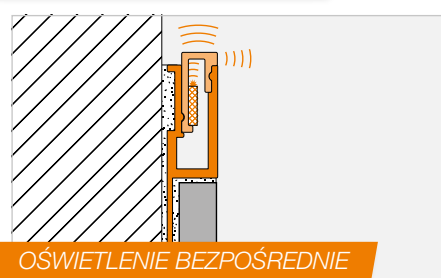
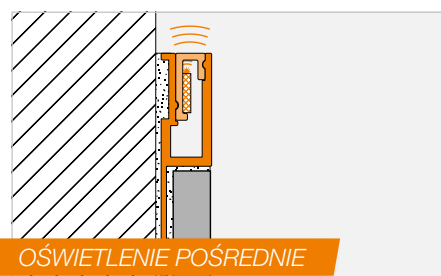

- 1 Profil Schlüter-LIPROTEC-VB
- 2 Taśma LED
- 3 Szybka rozpraszająca (oświetlenie pośrednie)
- 4 Szybka rozpraszająca (oświetlenie bezpośrednie)



Schlüter®-LIPROTEC-VB

Profil | oświetlenie gzymsowe

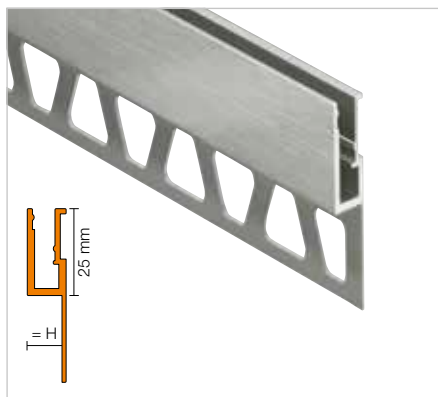

Schlüter®-LIPROTEC-VB

aluminium naturalne anodowane matowe

H (mm)	L = 2,50 m Nr art.	€ / m	KV (szt.)
8	LT VB 80 AE	26,54	60
10	LT VB 100 AE	27,50	60
11	LT VB 110 AE	28,24	60
12,5	LT VB 125 AE	29,29	60

Schlüter®-LIPROTEC-VB-AEEB

aluminium anodowane imitujące stal nierdzewną szczotkowaną

H (mm)	L = 2,50 m Nr art.	€ / m	KV (szt.)
8	LT VB 80 AEEB	31,70	60
10	LT VB 100 AEEB	32,71	60
11	LT VB 110 AEEB	33,56	60
12,5	LT VB 125 AEEB	35,08	60

Szybka rozpraszająca

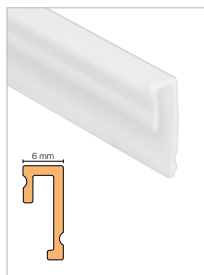

Schlüter®-LIPROTEC-VBI

szybka rozpraszająca, oświetlenie pośrednie

L (m)	Nr art.	€ / m	KV (szt.)
2,5	LT VB I	20,32	60

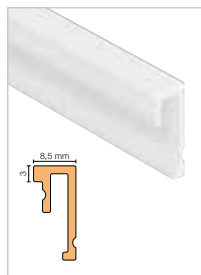

Schlüter®-LIPROTEC-VBD

szybka rozpraszająca, oświetlenie bezpośrednie

L (m)	Nr art.	€ / m	KV (szt.)
2,5	LT VB D	20,32	60

Wskazówka: Wyprowadzenie kabla zasilającego taśmę LED do oświetlenia bocznego możliwe jest zawsze tylko z prawej strony. Światło emitowane jest wówczas do góry.

Sterowanie | akcesoria



W celu doskonałego dostosowania oświetlenia Schlüter-LIPROTEC, w sekcji CONTROL można znaleźć odpowiednie sterowanie, a w sekcji „Akcesoria” zasilacze i materiały montażowe.

BARWA BIAŁA CIEPŁA

BARWA BIAŁA NEUTRALNA

Taśma LED



Schlüter®-LIPROTEC-ES

taśma LED, barwa biała ciepła, 24 V, DC

L (cm)	Nr art.	€ / m	P (szt.)
50	LT ES 51/50	87,64	10
100	LT ES 51/100	77,61	10
150	LT ES 51/150	70,11	10
200	LT ES 51/200	66,35	10
250	LT ES 51	63,85	10
400	LT ES 51/400	58,85	10

Maks. długość w systemie LIPROTEC: 24 m,
długość przewodów doprowadzających: 3 m

Schlüter®-LIPROTEC-ES

taśma LED, barwa biała neutralna, 24 V, DC

L (cm)	Nr art.	€ / m	P (szt.)
50	LT ES 61/50	87,64	10
100	LT ES 61/100	77,61	10
150	LT ES 61/150	70,11	10
200	LT ES 61/200	66,35	10
250	LT ES 61	63,85	10
400	LT ES 61/400	58,85	10

Maks. długość w systemie LIPROTEC: 24 m,
długość przewodów doprowadzających: 3 m

Dane techniczne taśm LED

LT ES 5 1

Wymiary (B x H)	8 x 2,5 mm
Moc znamionowa (W/m)	7,5
Liczba LED (szt./m)	140
Temperatura barwowa (stopnie Kelwina)	3200 K
CRI	92

Skracanie co 50 mm

LT ES 6 1

Wymiary (B x H)	8 x 2,5 mm
Moc znamionowa (W/m)	7,5
Liczba LED (szt./m)	140
Temperatura barwowa (stopnie Kelwina)	4900 K
CRI	92

Skracanie co 50 mm

Obszary zastosowania

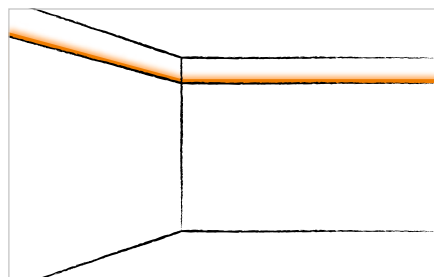
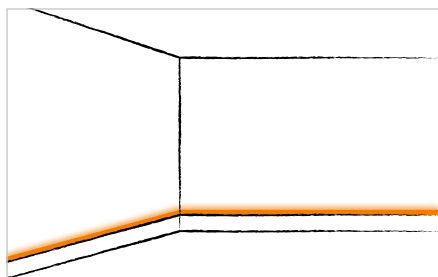



Schlüter®-LIPROTEC-D

Profile Schlüter-LIPROTEC-D zapewniają niezwykle obramowanie umieszczanych na ścianie elementów wystroju wnętrza. Można w ten sposób uwypuklić elementy dekoracyjne, listwy dekoracyjne, obrazy, zdjęcia czy lustra, elegancko podkreślić szczelinę na styku sufitu i ściany lub wykonać pośrednie oświetlenie akcentujące. LIPROTEC-D to elastyczne rozwiązanie zapewniające swobodę realizacji indywidualnych projektów. Doskonale ułatwienie dla fachowców: Przygotowaliśmy perfekcyjnie dopasowany zestaw profili dociętych na skos do obramowania o wymiarach 118,5 x 93,5 cm, w komplecie z zasilaczem, taśmami LED i materiałami montażowymi. Pozostaje tylko dobór odpowiedniego lustra lub elementu dekoracyjnego.





Objaśnienia dotyczące symboli można znaleźć na stronie 107.

Doskonałe obramowanie!

Schlüter-LIPROTEC-D jest ściennym, dekoracyjnym profilem nośnym z anodowanego aluminium z odsłoniętą powierzchnią o szerokości 6 mm. Umożliwia mocowanie różnych materiałów dekoracyjnych, takich jak szkło lub lustra, w połączeniu z okładzinami ceramicznymi. W profilach LIPROTEC-D można zamocować taśmy LED Schlüter-LIPROTEC-ES w celu uzyskania pośredniego efektu oświetlenia dekoracyjnego elementu. Budowa profili pozwala po ich zamontowaniu na łatwą wymianę taśmy LED.

(Opis techniczny produktu 15.3)

Obszary zastosowania:

- ✓ Lustra
- ✓ Elementy dekoracyjne z różnych materiałów

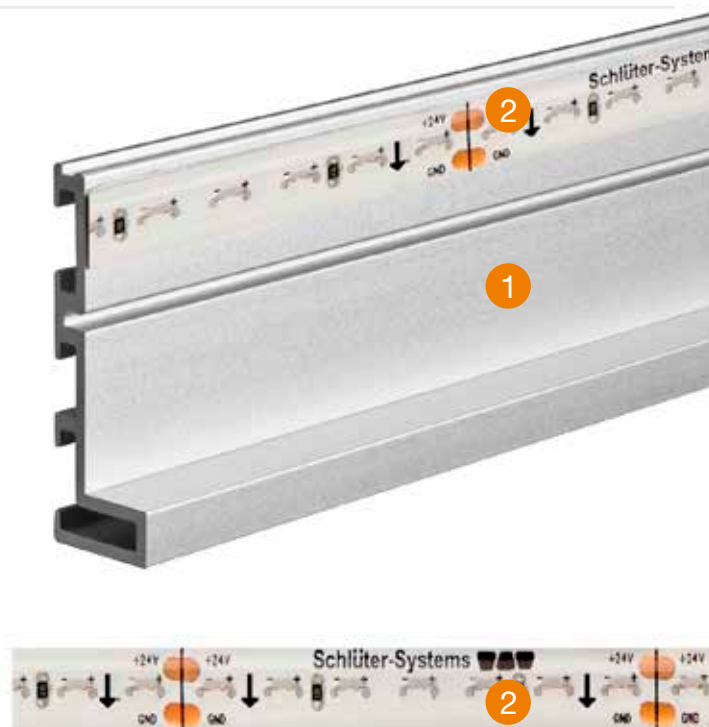
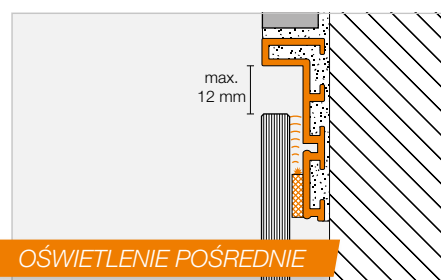

- 1 Profil Schlüter-LIPROTEC-D
- 2 Taśma LED



Schlüter®-LIPROTEC-D

Profil | profil mocujący do materiałów dekoracyjnych

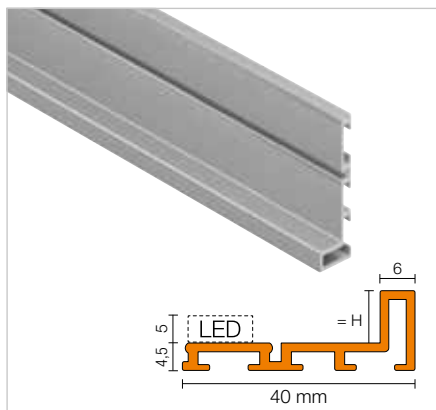

Schlüter®-LIPROTEC-D

aluminium naturalne anodowane matowe

H (mm)	L = 2,50 m Nr art.	€ / m	KV (szt.)
4,5	LT D 45 AE	28,86	60
7,5	LT D 75 AE	29,17	60
9	LT D 90 AE	31,63	60
16,5	LT D 165 AE	32,60	60

i

Wybór wysokości profilu:

W przypadku taśm LED LT ES 51 lub LT ES 61 należy uwzględnić wysokość 5 mm. Profil LT D 45 AE o wysokości montażowej 4,5 mm nadaje się do mocowania materiałów dekoracyjnych bez podświetlenia.

Łącznik narożny



Schlüter®-LIPROTEC-D/V

zestaw łączników narożnych, 4 szt.

Nr art.	€ / kpl.	P (kpl.)
V 90 / LT 10/4	13,97	50

i

Na każdy narożnik obramowania należy przeznaczyć 2 łączniki narożne.

Sterowanie | akcesoria



W celu doskonałego dostosowania oświetlenia Schlüter-LIPROTEC, w sekcji CONTROL można znaleźć odpowiednie sterowanie, a w sekcji „Akcesoria” zasilacze i materiały montażowe.

BARWA BIAŁA CIEPŁA

BARWA BIAŁA NEUTRALNA

Taśma LED



Schlüter®-LIPROTEC-ES

taśma LED, barwa biała ciepła, 24 V, DC

L (cm)	Nr art.	€ / m	P (szt.)
50	LT ES 51/50	87,64	10
100	LT ES 51/100	77,61	10
150	LT ES 51/150	70,11	10
200	LT ES 51/200	66,35	10
250	LT ES 51	63,85	10
400	LT ES 51/400	58,85	10

Maks. długość w systemie LIPROTEC: 24 m,
długość przewodów doprowadzających: 3 m

Schlüter®-LIPROTEC-ES

taśma LED, barwa biała neutralna, 24 V, DC

L (cm)	Nr art.	€ / m	P (szt.)
50	LT ES 61/50	87,64	10
100	LT ES 61/100	77,61	10
150	LT ES 61/150	70,11	10
200	LT ES 61/200	66,35	10
250	LT ES 61	63,85	10
400	LT ES 61/400	58,85	10

Maks. długość w systemie LIPROTEC: 24 m,
długość przewodów doprowadzających: 3 m

Dane techniczne taśm LED

LT ES 5 1

Wymiary (B x H)	8 x 2,5 mm
Moc znamionowa (W/m)	7,5
Liczba LED (szt./m)	140
Temperatura barwowa (stopnie Kelwina)	3200 K
CRI	92

Skracanie co 50 mm

LT ES 6 1

Wymiary (B x H)	8 x 2,5 mm
Moc znamionowa (W/m)	7,5
Liczba LED (szt./m)	140
Temperatura barwowa (stopnie Kelwina)	4900 K
CRI	92

Skracanie co 50 mm

Obszary zastosowania

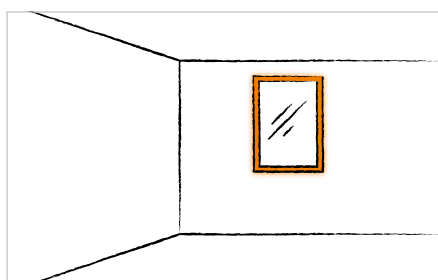



Zestawy do paneli ściennych (WSK)



Zestawy do paneli ściennych z oświetleniem RGB+W umożliwiają łatwe tworzenie wielkoformatowych aranżacji. Wystarczy wybrać szeroki (128,5 cm) lub wąski (70 cm) panel ścienny i zamówić do niego praktyczny zestaw profili. Nasza technologia RGB+W zapewnia nieograniczoną swobodę projektowania: Ponad 16 milionów odcieni kolorów pozwoli uczynić z pomieszczeń barwne oazy relaksu. Białe światło w zakresie temperatur barwowych 2500 – 6500 K umożliwia oświetlenie paneli ściennych światłem o tej samej barwie, co oświetlenie sufitowe. Możliwe jest również sterowanie za pomocą odbiornika Bluetooth. Wymaganą do tego celu aplikację Schlüter-Systems można bezpłatnie pobrać się z App Store lub Google Play.

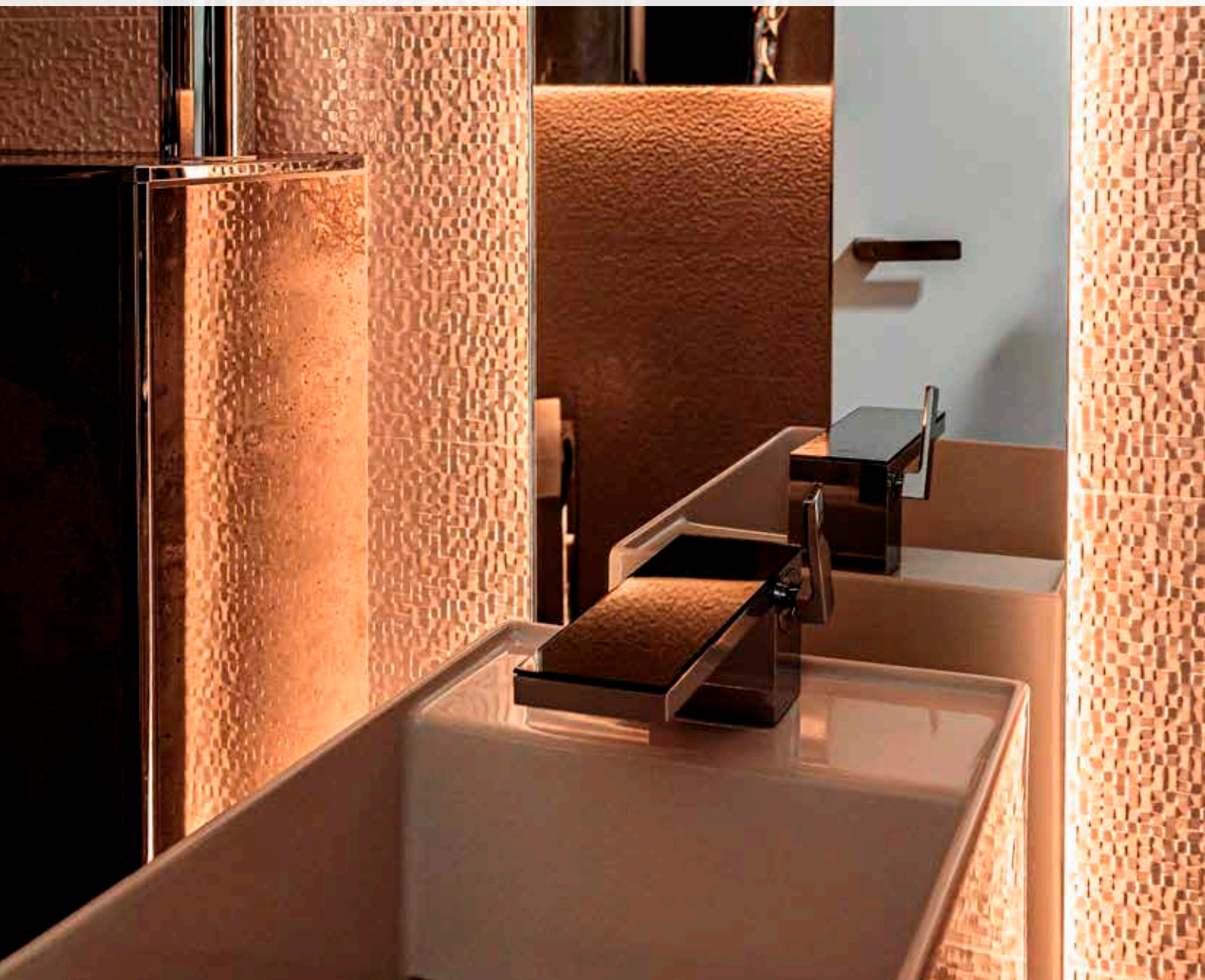

Schlüter-LIPROTEC-WSK 700



Schlüter-LIPROTEC-WSK 1285

RGB+W, STEROWANE

Zestaw profili

**Schlüter®-LIPROTEC-WSK 2500**

zestaw profili do podświetlania panelu ściennego od spodu

L (m)	Nr art.	€ / kpl.	P (kpl.)
2,5	WS 20 K1 S2 AE	306,82	10

Zestaw akcesoriów

Schlüter®-LIPROTEC-WSK 700

zestaw akcesoriów z taśmami diodowymi RGB+W

Nr art.	€ / kpl.	P (kpl.)
WS 20 ZS2 LT ES9	939,66	10

Schlüter®-LIPROTEC-WSK 1285

zestaw akcesoriów z taśmami diodowymi RGB+W

Nr art.	€ / kpl.	P (kpl.)
WS 20 ZS3 LT ES9	1069,25	10

Spis treści

WSK 2500

- 2 profile Schlüter-LIPROTEC-WSK, długość 250 cm, z wycięciem do ułożenia przewodu i wbudowanym, przykrytym kanałem kablowym, z szybką rozpraszającą Schlüter-LIPROTEC-WSI

WSK 700

- 2 taśmy oświetleniowe LED Schlüter-LIPROTEC-ES, długość: 250 cm, różnokolorowe i białe światło (RGB+W)
- 1 zestaw płyt Schlüter-KERDI-BOARD, 19 mm, do formatu końcowego: 250 cm x 70 cm, wstępnie skompletowany, z rowkiem mocującym do kanału kablowego
- 1 kanał kablowy z osłoną
- 1 taśma samoprzylepna Schlüter-DESIGNBASE-HVL, szerokość: 7,5 cm, długość: 800 cm
- 1 szt. Schlüter-KERDI-FIX, 290 ml, kolor szary
- 1 zasilacz 24 V, 100 W, napięcie wejściowe 230 V, AC
- 1 szt. Schlüter-LIPROTEC-ZS 5A (zestaw zacisków)
- 1 rura elektroinstalacyjna, 200 cm, średnica 20 mm
- 1 instrukcja montażu/installacji

WSK 1285

- 2 taśmy oświetleniowe LED Schlüter-LIPROTEC-ES, długość: 250 cm, różnokolorowe i białe światło (RGB+W)
- 1 zestaw płyt Schlüter-KERDI-BOARD, 19 mm, do formatu końcowego: 250 cm x 128,5 cm, wstępnie skompletowany, z rowkiem mocującym do kanału kablowego
- 2 kanały kablowe z osłoną
- 1 taśma samoprzylepna Schlüter-DESIGNBASE-HVL, szerokość: 7,5 cm, długość: 800 cm
- 1 szt. Schlüter-KERDI-FIX, 290 ml, kolor szary
- 1 zasilacz 24 V, 100 W, napięcie wejściowe 230 V, AC
- 1 szt. Schlüter-LIPROTEC-ZS 5A (zestaw zacisków)
- 1 rura elektroinstalacyjna, 200 cm, średnica 20 mm
- 1 instrukcja montażu/installacji

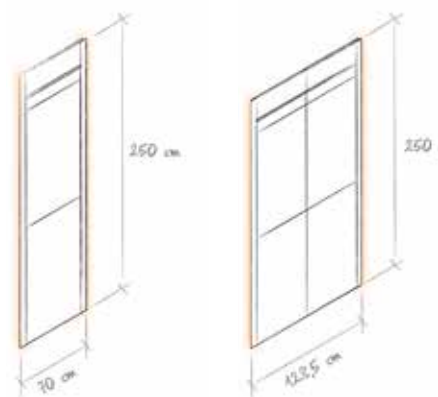

WSK 700

WSK 1285

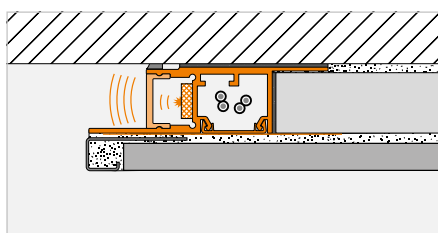
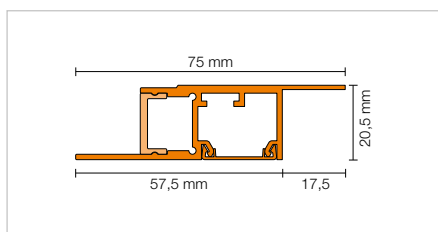

i

W celu doskonałego dostosowania oświetlenia Schlüter-LIPROTEC, w sekcji CONTROL można znaleźć odpowiednie sterowanie.



Zestawy do schodów (PB)



Zestawy Schlüter-LIPROTEC-PB oświetlają ten obszar schodów, w którym oświetlenie jest najbardziej potrzebne: środkową część stopni. Kompletny zestaw PB 15 dla 15 stopni wyposażony są w zamontowane pośrodku modułu LED o szerokości 60 cm z szybkami rozpraszającymi zapewniające pośrednie oświetlenie stopni w połączeniu z dyskretnym oświetleniem liniowym. Połączenia aluminiowego profilu nośnego z szybką rozpraszającą dostępne są w długościach 100 i 150 cm i można je indywidualnie skrócić. Moduły LED z mają neutralną białą temperaturę barwową 4500 K, a ich okablowanie wykonuje się za pomocą prostego systemu złączy; kabel przyłączeniowy o długości 500 cm oraz zasilacz są zawarte w zestawie.

A jeśli to nie wystarczy: zestaw do schodów można bez problemu rozszerzyć do maksymalnie 18 stopni przy zastosowaniu tylko jednego przewodu zasilającego. W tym celu należy zastosować zestawy do pojedynczych stopni Schlüter-LIPROTEC-PB 1.

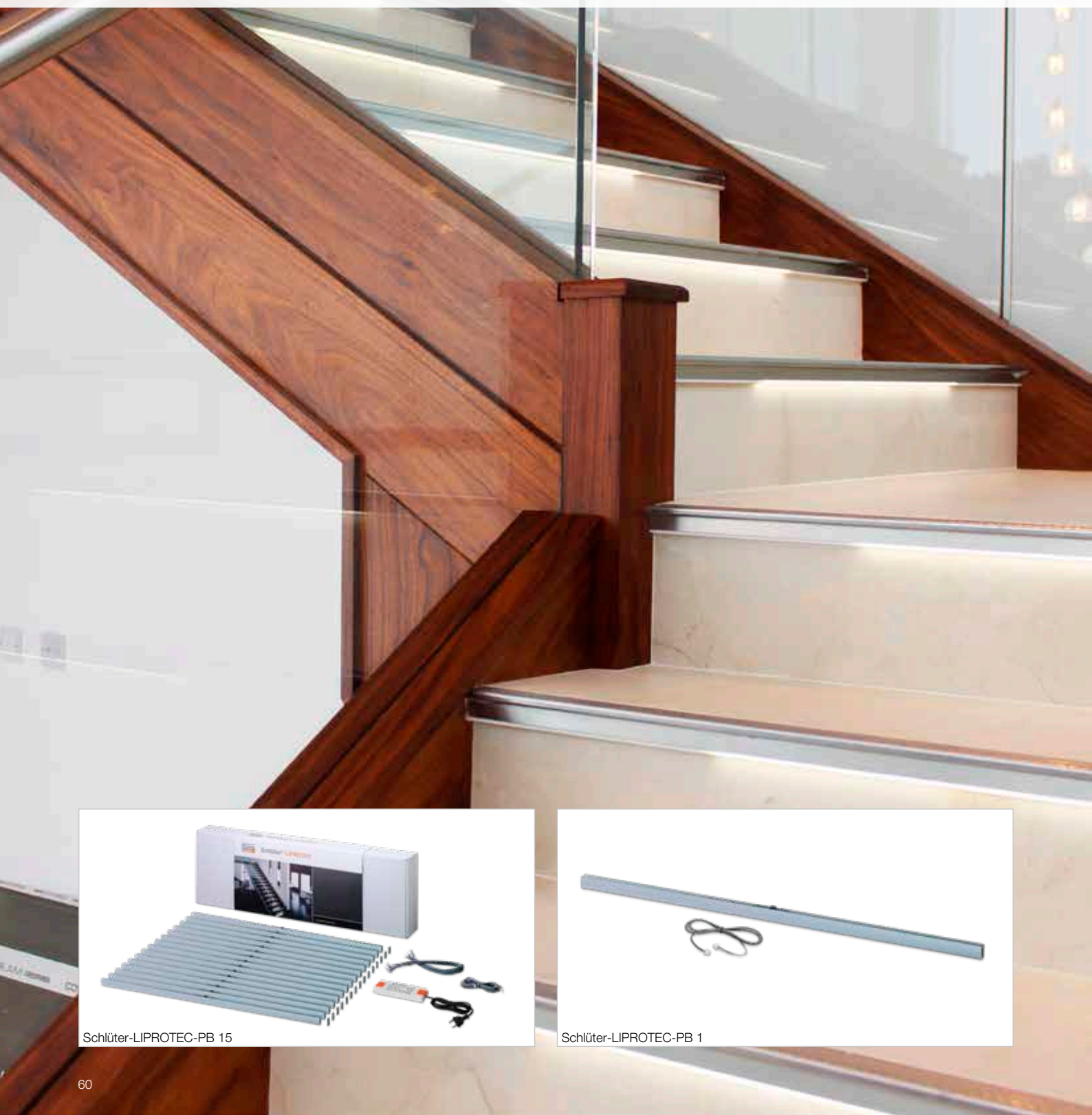

Schlüter-LIPROTEC-PB 15



Schlüter-LIPROTEC-PB 1

BARWA BIAŁA NEUTRALNA

Zalety

- ✓ Przygotowane do montażu
- ✓ Kompletne okablowanie i zasilacz w zestawie
- ✓ Łatwe mocowanie zestawów na klej do płytek

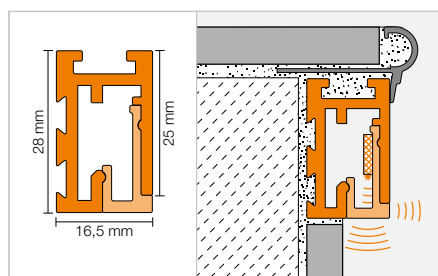
**Wskazówka:**

Stosować tylko wewnątrz pomieszczeń!
Zestaw jest przeznaczony do schodów prostobieżnych.
Profile do schodów należy zamawiać oddzielnie, odpowiednio do materiału okładzinowego.

i
W celu doskonałego dostosowania oświetlenia Schlüter-LIPROTEC, w sekcji CONTROL można znaleźć odpowiednie sterowanie.

Zestaw

**Schlüter®-LIPROTEC-PB 15**

zestaw do schodów,
matowe aluminium anodowane

Nr art.	€ / kpl.	P (kpl.)
PB 15 S1 AE/100	2351,65	10
PB 15 S1 AE/150	2556,15	10

Schlüter®-LIPROTEC-PB 15

zestaw do schodów, aluminium anodowane imitujące stal nierdzewną szczotkowaną

Nr art.	€ / kpl.	P (kpl.)
PB 15 S1 AEEB/100	2454,41	10
PB 15 S1 AEEB/150	2714,54	10

Schlüter®-LIPROTEC-PB 1

zestaw do jednego stopnia schodów,
matowe aluminium anodowane

Nr art.	€ / kpl.	P (kpl.)
PB S1 AE/100	184,72	10
PB S1 AE/150	198,36	10

Schlüter®-LIPROTEC-PB 1

zestaw do jednego stopnia schodów, aluminium anodowane imitujące stal nierdzewną szczotkowaną

Nr art.	€ / kpl.	P (kpl.)
PB S1 AEEB/100	193,42	10
PB S1 AEEB/150	208,08	10

Spis treści

PB 15

- 15 profili Schlüter-LIPROTEC-PB po 100/150 cm, z blachą osłonową, przewodniczący kabli, 15 osłonami końcowymi
- 15 szybek rozpraszających Schlüter-LIPROTEC-PBD o długości 100/150 cm wraz z modułami LED o barwie białej neutralnej 4500 K, system złączy
- 14 kabli połączeniowy o długości 70 cm, wtyki / system złączy, 2 x 0,32 mm² (AWG 22)
- 1 kabel zasilający o długości 500 cm, jednostronny system złączy, 2 x 0,32 mm² (AWG 22)
- 1 zasilacz 24 V, 75 W, napięcie wejściowe 230 V, AC
- 1 instrukcja montażu/instalacji

PB 1

- 1 profil Schlüter-LIPROTEC-PB o długości 100/150 cm, z blachą osłonową i przepustem kablowym oraz zaślepką
- 1 szybka rozpraszająca Schlüter-LIPROTEC-PBD o długości 100/150 cm wraz z modułami LED o barwie białej neutralnej 4500 K, system złączy
- 1 kabel połączeniowy o długości 70 cm, wtyki / system złączy, 2 x 0,32 mm² (AWG 22)
- 1 instrukcja montażu/instalacji

Przewód zasilający

Schlüter®-LIPROTEC-ZZK

Schlüter-LIPROTEC-ZZK jest przewodem zasilającym o długości 500 cm (2 x 0,32 mm², AWG 22) do podłączenia oświetlenia schodów Schlüter-LIPROTEC-PB do źródła napięcia.

Schlüter®-LIPROTEC-ZZK

przewód zasilający

Nr art.	€ / szt	P (szt.)
LT ZZK 2A 5M	13,60	10

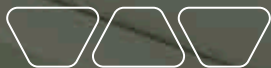

Zestawy obramowań dekoracyjnych (D)



Schlüter-LIPROTEC-D 90 to zestawy do tworzenia świecących obramowań dekoracyjnych. Te zestawy umożliwiają tworzenie przyciągającego uwagę obramowania luster i innych elementów wystroju wnętrza, takich jak drukowane płyty szklane lub dekoracyjne, za pomocą eleganckiego, pośredniego oświetlenia LED. Profile nośne są już ukośnie ścięte. W zestawie znajdują się cztery dopasowane taśmy LED Schlüter-LIPROTEC-ES o temperaturze barwowej 3200 K (barwa biała ciepła) lub 4900 K (barwa biała neutralna) oraz komplet materiałów do montażu, okablowanie oraz odpowiedni zasilacz.



BARWA BIAŁA CIEPŁA

BARWA BIAŁA NEUTRALNA

Zalety

- ✓ Przygotowane do montażu
- ✓ Kompletne okablowanie w zestawie
- ✓ Odpowiedni zasilacz w zestawie
- ✓ Łatwe mocowanie zestawów na klej do płytek

Zestaw

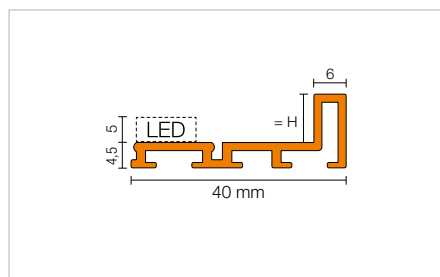
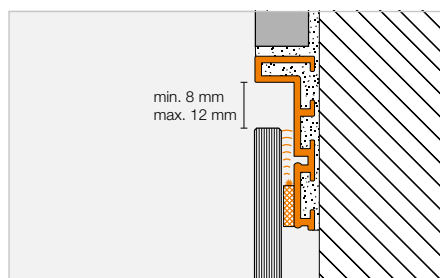

Wskazówka: Podczas mocowania elementu dekoracyjnego (np. lustra) należy przestrzegać wskazówek zawartych w instrukcjach.

i

W celu doskonałego dostosowania oświetlenia Schlüter-LIPROTEC, w sekcji CONTROL można znaleźć odpowiednie sterowanie.

Schlüter®-LIPROTEC-D 90 S1

zestaw obramowania, barwa biała ciepła 3200 K

H (mm)	Nr art.	€ / kpl.	P (kpl.)
9	LT D 90 S1 AE	788,66	10

Schlüter®-LIPROTEC-D 90 S2

zestaw obramowania, barwa biała neutralna 4900 K

H (mm)	Nr art.	€ / kpl.	P (kpl.)
9	LT D 90 S2 AE	788,66	10

Spis treści

D 90 S1

- 1 obramowanie z profili Schlüter-LIPROTEC-D 90, 118,5 cm x 93,5 cm, profile przycięte na skos z wycięciami na uchwyty materiału dekoracyjnego oraz łączniki narożne Schlüter-LIPROTEC-D/V
- 2 taśmy LED Schlüter-LIPROTEC-ES, długość: 110 cm, barwa biała ciepła 3200 K
- 2 taśmy LED Schlüter-LIPROTEC-ES, długość: 85 cm, barwa biała ciepła 3200 K
- 1 zestaw uchwytów materiału dekoracyjnego góra/dół (4 szt.)
- 1 zestaw blach lustrzanych góra/dół (4 szt.)
- 1 zestaw zacisków Schlüter-LIPROTEC-ZS
- 1 rura elektroinstalacyjna, 200 cm, średnica 20 mm
- 1 zasilacz 24 V, 50 W, napięcie wejściowe 230 V, AC
- 1 instrukcja montażu/instalacji
- 1 narzędzie montażowe/pomoc montażowa

D 90 S2

- 1 obramowanie z profili Schlüter-LIPROTEC-D 90, 118,5 cm x 93,5 cm, profile przycięte na skos z wycięciami na uchwyty materiału dekoracyjnego oraz łączniki narożne Schlüter-LIPROTEC-D/V
- 2 taśmy LED Schlüter-LIPROTEC-ES, długość: 110 cm, barwa biała neutralna 4900 K
- 2 taśmy LED Schlüter-LIPROTEC-ES, długość: 85 cm, barwa biała neutralna 4900 K
- 1 zestaw uchwytów materiału dekoracyjnego góra/dół (4 szt.)
- 1 zestaw blach lustrzanych góra/dół (4 szt.)
- 1 zestaw zacisków Schlüter-LIPROTEC-ZS
- 1 rura elektroinstalacyjna, 200 cm, średnica 20 mm
- 1 zasilacz 24 V, 50 W, napięcie wejściowe 230 V, AC
- 1 instrukcja montażu/instalacji
- 1 narzędzie montażowe/pomoc montażowa

i

Wymiary elementu dekoracyjnego (np. lustra):

115,3 cm x 90,3 cm (oświetlona szczelina o szerokości 10 mm),
masa elementu dekoracyjnego: maks. 16 kg



Akcesoria

Akcesoria serii LIPROTEC-PRO mogą być łączone indywidualnie poprzez zaciski Wago. Kable można skrócić w zależności od potrzeb. Kolorowa osłona przewodów ułatwia instalację. Sposób podłączenia poszczególnych komponentów i dostępne ograniczenia systemowe, można zobaczyć w sekcji PLAN od strony 98.

Zasilacz

Schlüter®-LIPROTEC-EKE

Zasilacze Schlüter-LIPROTEC-EKE konwertują przyłożone napięcie sieciowe na napięcie 24 V niezbędne do zasilania taśm LED. Urządzenia są łatwe w montażu i dostępne w różnych zakresach mocy od 30 do 200 W. Zasilacze wyposażone są w kabel przyłączeniowy zakończony wtyczką Euro do systemów Schlüter-LIPROTEC-PRO.

Długość przewodu zasilającego: 1,8 m
Temperatura otoczenia: -20°C do +50°C
Napięcie wejściowe: 230 V, AC



Schlüter®-LIPROTEC-EKE

zasilacz 24 V, DC

Moc (W)	Maks. moc (W)*	Nr art.	€ / szt	P (szt.)
30	27	LT EKE 24V 30W	70,11	10
50	45	LT EKE 24V 50W	91,39	10
75	67,5	LT EKE 24V 75W	122,69	10
100	90	LT EKE 24V 100W	179,02	10
150	135	LT EKE 24V 150W	202,81	10
200	180	LT EKE 24V 200W	235,36	10

* Przy wyborze zasilacza należy uwzględnić rezerwę bezpieczeństwa (patrz: maksymalne obciążenie odpowiedniego zasilacza).

	LT EKE 24V 30W	LT EKE 24V 50W	LT EKE 24V 75W	LT EKE 24V 100W	LT EKE 24V 150W	LT EKE 24V 200W
B x H x T (mm)	156 x 50 x 17	160 x 58 x 18	160 x 58 x 18	164 x 57 x 17	177 x 57 x 18	195 x 67 x 31

Kabel niskiego napięcia

Schlüter®-LIPROTEC-ZK

Schlüter-LIPROTEC-ZK to oznaczone kolorami kable niskiego napięcia do łączenia taśm LED Schlüter-LIPROTEC z odpowiednim zasilaczem i/lub odbiornikiem.



2-żyłowy



5-żyłowy

Schlüter®-LIPROTEC-ZK

kabel niskiego napięcia, 2 x 1,31 mm² (AWG 16)

L (m)	Nr art.	€ / szt	P (szt.)
25	LT ZK 2A 10 25M	68,86	10

Kabel do taśm LED – LT ES 11 – LT ES 61 oraz do połączenia zasilacza i odbiornika

Schlüter®-LIPROTEC-ZK

kabel niskiego napięcia, 5 x 1,31 mm² (AWG 16)

L (m)	Nr art.	€ / szt	P (szt.)
25	LT ZK 5A 10 25M	151,59	10

Kabel do taśm LED LT ES 9

Zestaw kabli niskiego napięcia | zacisk Wago

Schlüter®-LIPROTEC-ZS

Schlüter-LIPROTEC-ZS to zestawy przyłączeniowe do łączenia instalacji Schlüter-LIPROTEC z odpowiednim zasilaczem i/lub odbiornikiem.



2-żyłowy



5-żyłowy

Schlüter®-LIPROTEC-ZKL**Schlüter®-LIPROTEC-ZS**

zestaw przyłączeniowy, 2-żyłowy

Nr art.	€ / kpl.	P (kpl.)
LT ZS 2A	43,96	10

Zestaw zaciskowy do taśm LED LT ES 11 i LT ES 61 oraz do podłączania zasilacza i odbiornika

Spis treści

- Kabel 800 cm, 2 x 1,31 mm² (AWG 16)
- 1 puszka połączeniowa z pokrywą do ścian kartonowo-gipsowych
- 1 puszka połączeniowa z pokrywą, podtynkownik
- 2 złączki Wago 32 A, 5-żyłowych

Schlüter®-LIPROTEC-ZS

zestaw przyłączeniowy, 5-żyłowy

Nr art.	€ / kpl.	P (kpl.)
LT ZS 5A	69,85	10

Zestaw zaciskowy do taśm LED LT ES 9

Spis treści

- Kabel 800 cm, 5 x 1,31 mm² (AWG 16)
- 1 puszka połączeniowa z pokrywą do ścian kartonowo-gipsowych
- 1 puszka połączeniowa z pokrywą, podtynkownik
- 5 złączki Wago 32 A, 3-żyłowych

Schlüter®-LIPROTEC-ZKL

złączki Wago

Pasy	Kpl. (szt.)	Nr art.	€ / paczka	P (paczka)
3	50	LT ZKL 1 3A	50,71	10
5	25	LT ZKL 1 5A	41,31	10

Rura elektroinstalacyjna | kanał kablowy

Schlüter®-LIPROTEC-ZLR**Schlüter®-LIPROTEC-ZLR**

rura elektroinstalacyjna, średnica 20 mm

L (m)	Nr art.	€ / szt	P (szt.)
50	LT ZLR 20 50M	103,35	10

Schlüter®-LIPROTEC-ZKK**Schlüter®-LIPROTEC-ZKK**

kanał kablowy, biały

L (m)	Nr art.	€ / szt	P (szt.)
2,5	LT ZKK 2010	4,82	10



Puszka połączeniowa

Schlüter®-LIPROTEC-Z

Schlüter®-LIPROTEC-Z

puszka połączeniowa z pokrywą do ścian kartonowo-gipsowych, 5 szt. w zestawie

H (mm)	Ø mm	Nr art.	€ / kpl.	P (kpl.)
47	68	LT Z 5HD 47	19,30	10

Schlüter®-LIPROTEC-Z

puszka połączeniowa z pokrywą do ścian kartonowo-gipsowych, 5 szt. w zestawie

H (mm)	Ø mm	Nr art.	€ / kpl.	P (kpl.)
47	68	LT Z 5HDD 47	90,27	10



Schlüter®-LIPROTEC-Z

podtynkowa puszka połączeniowa z pokrywą, 5 szt. w zestawie

H (mm)	Ø mm	Nr art.	€ / kpl.	P (kpl.)
46	65	LT Z 5UD 46	14,47	10

Schlüter®-LIPROTEC-Z

podtynkowa skrzynka połączeniowa z pokrywą, 5 szt. w zestawie

L x B x H (mm)	Nr art.	€ / kpl.	P (kpl.)
87 x 87 x 60	LT Z 5UK 60	51,70	10

Moduł montażowy do kanału kablowego

Schlüter®-KERDI-BOARD-K

Schlüter-KERDI-BOARD-K to moduły montażowe z wyfrezowanymi rowkami do mocowania kanałów kablowych Schlüter-LIPROTEC. Rowki wykonane są w sposób umożliwiający również montaż płyty Schlüter-KERDI-BOARD o grubości 19 mm lub profilu nośnego Schlüter-LIPROTEC-LL. (Opis techniczny produktu 12.1)



Schlüter®-KERDI-BOARD-K

moduł montażowy z rowkiem na kabel, 15 x 250 cm

H (mm)	Nr art.	€ / szt	PL (szt.)
19	KB 19 150 2500 K1	20,84	10
28	KB 28 150 2500 K1	24,74	10

Taśma klejąca | taśma odbijająca światło

Schlüter®-DESIGNBASE-HVL

Schlüter®-DESIGNBASE-HVL

samoprzylepna taśma poprawiająca przyczepność

B (mm)	L = 20 m Nr art.	€ / szt	P (szt.)
38	HVL 38 / 20M	34,73	10
75	HVL 75 / 20M	69,96	10



Schlüter®-LIPROTEC-RKB

Schlüter®-LIPROTEC-RKB

samoprzylepna taśma odbijająca światło

B (mm)	L = 50 m Nr art.	€ / szt	P (szt.)
38	LT Z RKB 38 50M	6,90	10

Narzędzia

Schlüter®-PROCUT-PSF

Schlüter-PROCUT-PSF to specjalne nożyce do dokładnego skracania węży LED. W celu uzyskania uszczelnienia zgodnego z IP przy przycinaniu taśmy LED na długość, rurkę LED należy przyciąć pod kątem 45 i uszczelnąć za pomocą dołączonej do zestawu zaślepki i kleju uszczelniającego.



Schlüter®-PROCUT-PSF

nożyce do cięcia profili

Nr art.	€ / szt	P (szt.)
PSF	75,11	10



EASY

PRO

CONTROL

PLAN



CONTROL

Technologia sterowania Schlüter-LIPROTEC-CONTROL oferuje wszystkie możliwości nowoczesnego sterowania oświetleniem dzięki wariantom LIPROTEC-CLASSIC i LIPROTEC-ZONES. Sprawdzony system CLASSIC jest prostym i wygodnym rozwiązaniem do sterowania źródłem światła LIPROTEC za pomocą mobilnego urządzenia końcowego, pilota zdalnego sterowania lub teraz również za pomocą bezprzewodowego przełącznika obrotowego. Do wygodnego sterowania kilkoma strefami świetlnymi za pomocą jednego elementu sterującego, nowy system sterowania LIPROTEC ZONES LED oferuje wiele możliwości, w tym programowanie w zależności od czasu. Oba systemy działają w oparciu o sprawdzoną technologię Bluetooth. CLASSIC lub ZONES – wybór należy do Ciebie, aby spełnić Twoje wymagania dotyczące współczesnego oświetlenia akcentującego.

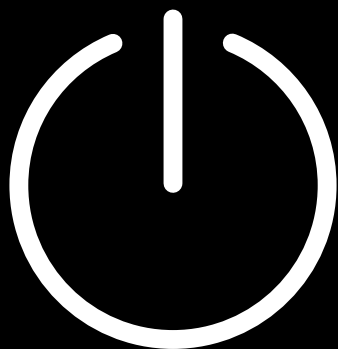

EASY

Strona

PRO

Strona

STEROWANIE CLASSIC

LIPROTEC-PEBR odbiornik	ZESTAW	73	
LIPROTEC-EBR odbiornik	ZESTAW		73
LIPROTEC-ERP przełącznik obrotowy		73	73

STEROWANIE ZONES

LIPROTEC-PEBZS odbiornik z zestawem startowym	ZESTAW	76	
LIPROTEC-EBZS odbiornik z zestawem startowym	ZESTAW		76
LIPROTEC-PEBZR odbiornik		77	
LIPROTEC-EBZR odbiornik			77
LIPROTEC-ERPZ przełącznik obrotowy		77	77

LEGENDA

Wyjaśnienia dotyczące właściwości / obszarów zastosowania

107

Informacje techniczne oraz cechy szczególne produktów można znaleźć w sekcji PLAN od strony 96.



WIĘCEJ NA STRONIE:

LIPROTEC.COM



Schlüter®-LIPROTEC-CLASSIC

Klasyk do sterowania prostymi instalacjami LED za pomocą Schlüter-LIPROTEC. Prościej nie można sterować źródłem światła. Sterowanie LIPROTEC-CLASSIC umożliwia wygodne sterowanie jednolitymi źródłami światła w całym pomieszczeniu, kolorowymi lub białymi. Opcjonalnie instalacja może odbywać się w systemie PRO lub EASY, jest to całkowicie zależne od decyzji wykonawcy. Jako użytkownik masz wybór, czy chcesz sterować nim za pomocą pilota zdalnego sterowania, aplikacji Schlüter-LED-Color-Control lub opcjonalnie za pomocą nowego, stylowego, bezprzewodowego przełącznika obrotowego. Zestawy sterujące w razie potrzeby można w każdej chwili rozbudować o kolejne odbiorniki.

- Do łatwego sterowania jednolitymi źródłami światła
- Możliwość sterowania białymi diodami LED lub RGB+W
- Sterowanie za pomocą aplikacji, pilota zdalnego sterowania lub przełącznika obrotowego
- Odbiornik i pilot zdalnego sterowania w jednym zestawie

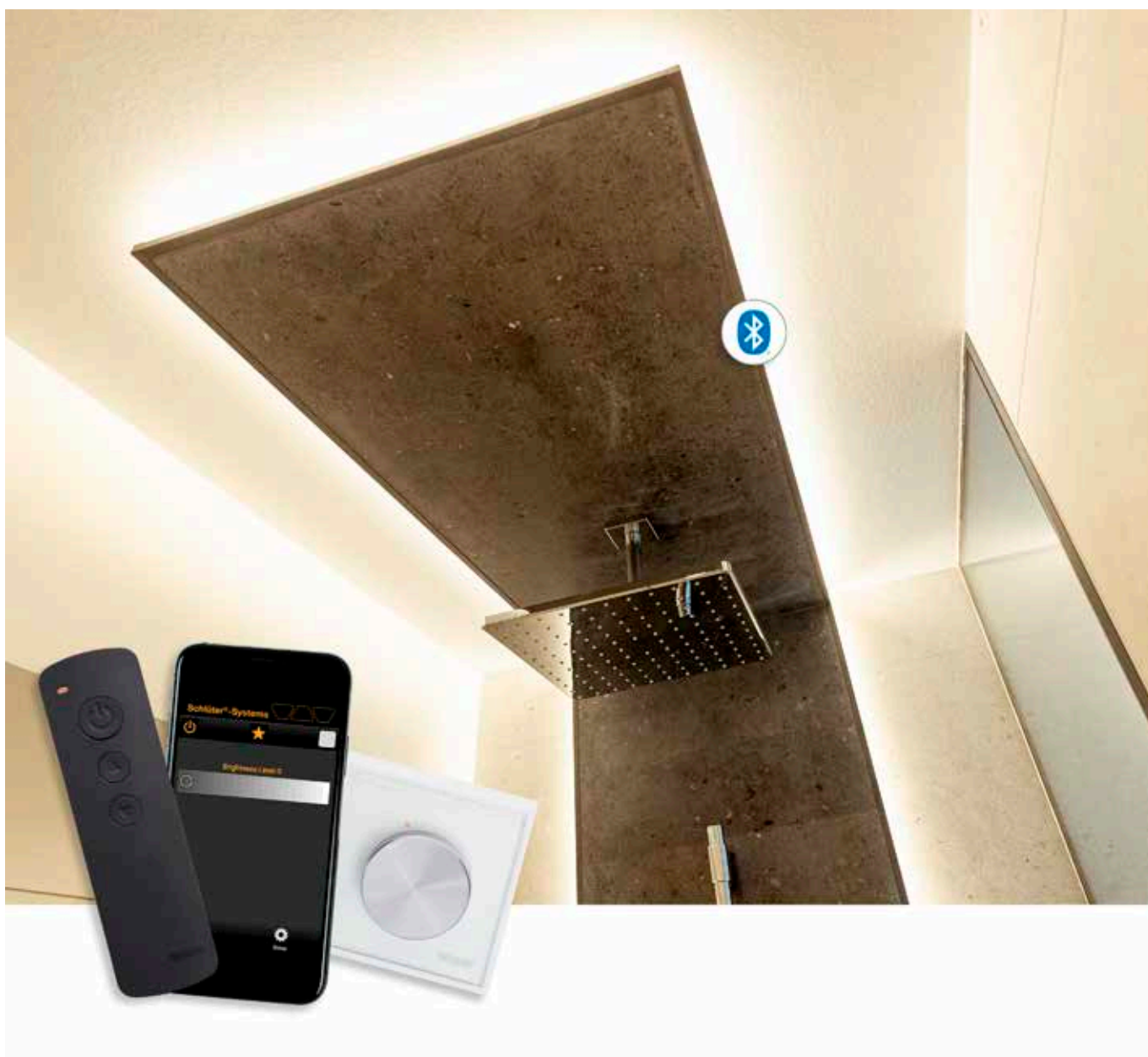

Schlüter®-LIPROTEC-ZONES

Nowe sterowanie Schlüter-LIPROTEC-ZONES wyznacza standardy dzięki innowacyjnej technologii Bluetooth Mesh. Nawet bardziej złożone instalacje systemów LED z serii Schlüter-LIPROTEC-EASY i PRO mogą być wygodnie sterowane za pomocą LIPROTEC-ZONES. Elementy LED mogą być sterowane indywidualnie lub łączone w strefy, które są sterowane wspólnie. Technologia Bluetooth-Mesh z LIPROTEC-ZONES umożliwia niezawodną obsługę źródeł światła także w przypadku dłuższych odcinków LED. Praktyczne zestawy startowe można w razie potrzeby w każdej chwili rozbudować o kolejne odbiorniki. Sterowanie odbywa się za pomocą znajdującego się w zestawie startowym pilota zdalnego sterowania, mobilnego urządzenia końcowego, aplikacji lub za pomocą dostępnego w zestawie przełącznika obrotowego.

- Technologia Bluetooth-Mesh
- Oddzielne sterowanie oświetleniem w strefach
- Białe diody LED lub RGB+W, lub sterowanie łączone
- Sterowanie za pomocą aplikacji, pilota zdalnego sterowania lub przełącznika obrotowego
- Zestawy startowe

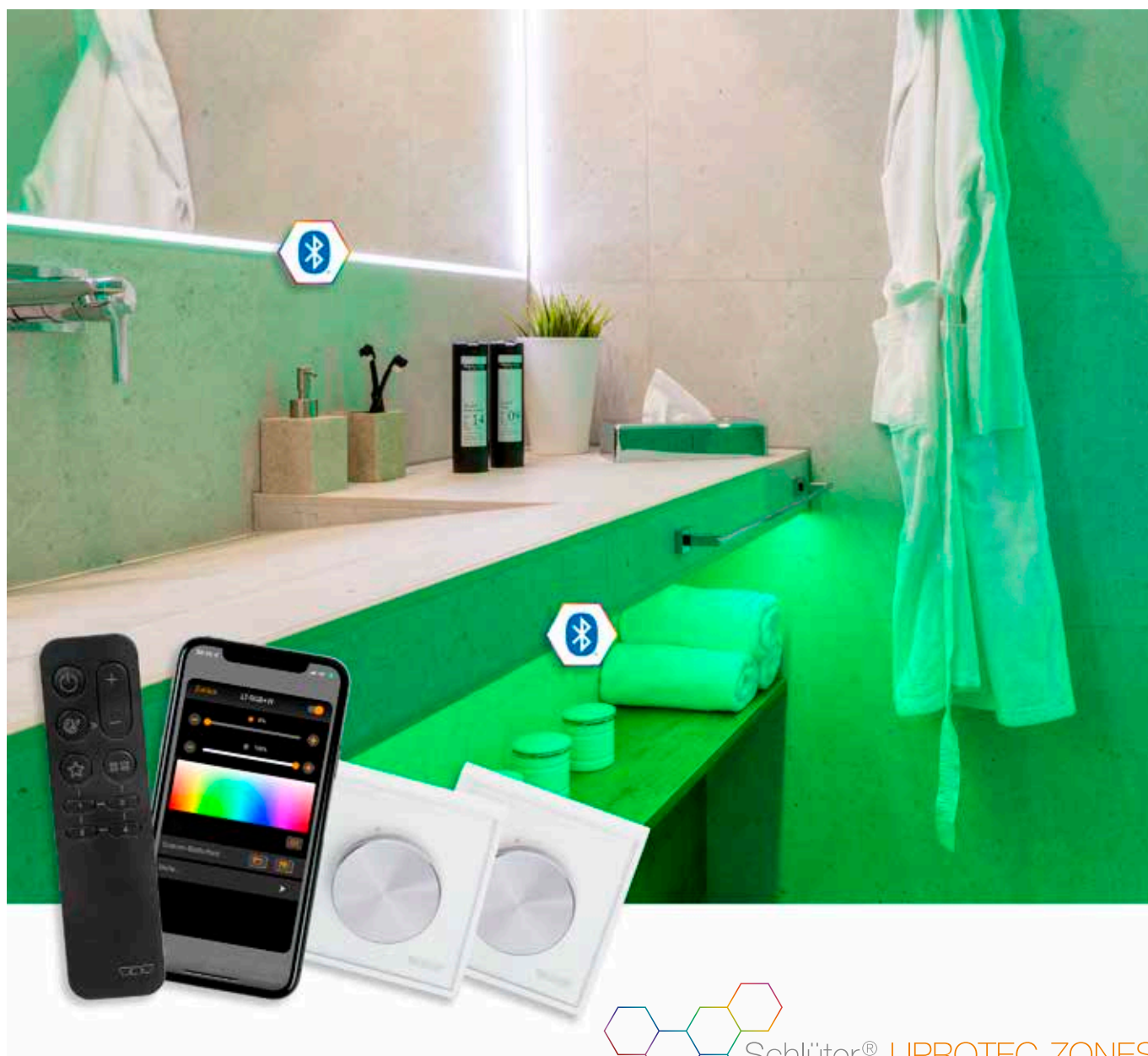

Schlüter®-LIPROTEC-ZONES



Sterowanie za pomocą aplikacji

Wygodnie i intuicyjnie: LIPROTEC-CLASSIC i LIPROTEC-ZONES oferują możliwość sterowania za pomocą aplikacji na smartfony lub tablety. Obie aplikacje dostępne są na urządzenia z systemem Android i iOS, można je pobrać i korzystać z nich bezpłatnie.



schlueter-systems.com/app/



Sterowanie CLASSIC

ZESTAW



Schlüter®-LIPROTEC-PEBR

Schlüter®-LIPROTEC-EBR

Schlüter-LIPROTEC-PEBR/-EBR to odbiornik Bluetooth do sterowania białymi lub modułami RGB+W LED za pomocą dołączonego pilota zdalnego sterowania lub odpowiednich smartfonów oraz tabletów z technologią Bluetooth. Obsługa odbiornika przez Bluetooth odbywa się za pomocą bezpłatnej aplikacji Schlüter-LED-Color-Control na systemy Android oraz iOS.

Z odbiornikiem mogą być połączone jednocześnie maksymalnie dwa urządzenia końcowe. Możliwy jest wstępny wybór scenariuszy świetlnych, które można zapisać w aplikacji jako ulubione. Dzięki niewielkim wymiarom odbiornik Bluetooth nie wymaga wiele miejsca do montażu.

Odbiorniki dostępne są opcjonalnie w wersji EASY w wykonaniu Plug & Play lub w wersji PRO z otwartymi końcówkami kablowymi do połączenia z zaciskami Wago.



Zestawy sterujące zawierają odpowiednio:

- 1 odbiornik LIPROTEC-CLASSIC
- 1 pilot zdalnego sterowania LIPROTEC-CLASSIC z uchwytem ściennym
- Wraz z zaciskami Wago (tylko PRO)

Schlüter®-LIPROTEC-PEBR | Schlüter®-LIPROTEC-EBR

sterowanie z odbiornikiem i pilotem zdalnego sterowania

Wersja	Barwa światła	Nr art.	€ / szt	P (szt.)
EASY	biały	LT PEBR 1	215,95	10
EASY	RGB+W	LT PEBR 4	219,09	10
PRO	biały	LT EBR 1	191,13	10
PRO	RGB+W	LT EBR 4	197,70	10

Wartości techniczne sterowania CLASSIC

	LT PEBR 1	LT PEBR 4	LT EBR 1	LT EBR 4
Zastosowanie z modułami LED	biały	RGB+W	–	–
Zastosowanie z taśmami LED	–	–	LT ES 11 – LT ES 61	LT ES 9
Łączne obciążenie w systemie LIPROTEC	90 W	90 W	180 W	180 W
Maks. długość taśm diodowych	18 m	6 m	24 m	12 m

Wskazówka:

Dalsze informacje techniczne oraz cechy szczególne można znaleźć w sekcji PLAN.

Przełącznik obrotowy CLASSIC

Schlüter®-LIPROTEC-ERP

Schlüter-LIPROTEC-ERP są bezprzewodowymi przełącznikami obrotowymi do sterowania odbiorników Schlüter-LIPROTEC-PEBR/-EBR Bluetooth. Przełączniki obrotowe sterują funkcjami włączanie / wyłączenie / ściemnianie i wywoływaniem nastawionych w aplikacji faworytów oświetleniowych. Mogą one obsługiwać zarówno białe i jak i kolorowe taśmy LED. Płytkę nośną jest z prawdziwego szkła lakierowanego od tyłu na kolor biały brylantowy i nadaje się do łączenia przy użyciu znajdującego się w zestawie adaptera z wieloma dostępnymi na rynku ramkami serii 55. Jeśli wolisz „wariant samodzielny”, możesz również zamontować przełącznik obrotowy LIPROTEC indywidualnie w ulubionym miejscu za pomocą naszej standardowej ramki.



Schlüter®-LIPROTEC-ERP

beziprzewodowy przełącznik obrotowy do odbiornika Bluetooth EBR / PEBR

Nr art.	€ / szt	P (szt.)
LT ERP BW	106,60	10

Wskazówka:

Dalsze informacje techniczne oraz cechy szczególne można znaleźć w sekcji PLAN.



Schlüter®-LIPROTEC-ZONES

Zanurzeni w domowym świetle światła

Schlüter-LIPROTEC-ZONES jest sterowaniem do systemów LED Schlüter-LIPROTEC-EASY i -PRO. Zestaw startowy pozwala na indywidualne sterowanie i łączenie w strefy. System Bluetooth-Mesh umożliwia niezawodną obsługę różnych źródeł światła przez dłuższe odcinki LED. LIPROTEC-ZONES oferują 3 możliwości indywidualnego i komfortowego sterowania rozwiązaniami świetlnymi:

- za pomocą pilota zdalnego sterowania znajdującego się w zestawie startowym
- przez mobilne urządzenie z aplikacją
- za pomocą dostępnego jako dodatek przełącznika obrotowego



Decyzja, jakie możliwości są najbardziej komfortowe, należy do Ciebie. Aplikacja dostępna jest bezpłatnie do urządzeń Android oraz iOS. Poprzez łatwą obsługę menu ustawiać można indywidualne kolory światła i jego przejścia. Wybrane osobiste preferencje białego i kolorowego światła można zapisywać w aplikacji.

Dzięki LIPROTEC-EASY Plug & Play nie może być łatwiejsze: składniki zestawu startowego są już fabrycznie ze sobą połączone. Dla wprawnych użytkowników istnieje możliwość zastosowania sterowania LIPROTEC-ZONES w wersji PRO.

Przełącznik obrotowy

Nasze przełączniki obrotowe charakteryzują się bardzo łatwą, bezprzewodową obsługą. Można je łączyć z wieloma standardowymi ramkami serii 55. Odpowiedni moduł z adapterem znajduje się w każdym zestawie przełącznika obrotowego. Jeśli wolisz „wariant samodzielny”, możesz również zamontować przełącznik obrotowy LIPROTEC indywidualnie w ulubionym miejscu za pomocą naszej standardowej ramki.



Sterowanie oświetleniem z Schlüter®-LIPROTEC-ZONES

Następujące możliwości oświetlenia możliwe są z poszczególnymi zestawami startowymi:

Zestaw startowy Barwa światła biała



EASY: LT PEB ZS 1
PRO: LT EB ZS 1

Maks. długości taśm LED w zestawie startowym:
2 x 18 m (EASY) / 2 x 24 m (PRO)

Zestaw startowy Barwa światła RGB+W



EASY: LT PEB ZS 4
PRO: LT EB ZS 4

Maks. długości taśm LED w zestawie startowym:
2 x 6 m (EASY) / 2 x 12 m (PRO)

Wskazówka:

Z techniką RGB+W uzyskiwać można celowo odcienie bieli od ciepłego białego do białego neutralnego.

Zestaw startowy Barwa światła biała + RGB+W



EASY: LT PEB ZS 1/4
PRO: LT EB ZS 1/4

Maks. długości taśm LED (białe) w zestawie startowym:
18 m (EASY) / 24 m (PRO)

Maks. długości taśm LED (RGB+W) w zestawie startowym:
6 m (EASY) / 12 m (PRO)



Zestaw startowy

Zestawy startowe zawierają każdorazowo:

2 odbiorniki LIPROTEC-ZONES-Bluetooth-Mesh

1 pilot zdalnego sterowania LIPROTEC-ZONES z uchwytem ściennym

Przełącznik obrotowy

Dostępne jako akcesoria opcjonalne



Przełączniki obrotowe dają się łączyć z dostępnymi na rynku ramkami serii 55.



Zestaw startowy ZONES

ZESTAW



Schlüter®-LIPROTEC-PEBZS Schlüter®-LIPROTEC-EBZS

Schlüter-LIPROTEC-PEBZS/-EBZS są zestawami startowymi do wygodnego sterowania źródłami światła w systemie LIPROTEC-ZONES. Umożliwiają one indywidualne sterowanie lub zestawianie w strefy. Technologia Bluetooth-Mesh umożliwia niezawodną obsługę źródeł światła także w przypadku dłuższych odcinków LED. Sterowanie odbywa się za pomocą znajdującego się w zestawie startowym pilota zdalnego sterowania, mobilnego urządzenia końcowego, aplikacji lub za pomocą dostępnego w zestawie przełącznika obrotowego. Darmowa aplikacja dostępna jest do urządzeń z systemem Android oraz iOS. Poprzez łatwą obsługę menu ustawiać można indywidualne kolory światła i jego przejścia. Wybrane osobiste preferencje białego i kolorowego światła można zapisywać w aplikacji. Poza tym aplikacja oferuje funkcje do czasowego sterowania światłem. W ten sposób ustawić można na przykład stale powtarzalny rytm dnia z automatycznie odtwarzanymi scenariuszami świetlnymi.



Schlüter®-LIPROTEC-PEBZS | Schlüter®-LIPROTEC-EBZS

zestaw startowy ZONES z odbiornikiem Bluetooth-Mesh wraz z pilotem zdalnego sterowania i 2 odbiornikami

Wersja	Barwa światła	Nr art.	€ / szt	P (szt.)
EASY	biały	LT PEB ZS 1	364,90	10
EASY	RGB+W	LT PEB ZS 4	376,18	10
EASY	biały + RGB+W	LT PEB ZS 1/4	371,05	10
PRO	biały	LT EB ZS 1	342,35	10
PRO	RGB+W	LT EB ZS 4	353,63	10
PRO	biały + RGB+W	LT EB ZS 1/4	348,50	10

Zestawy startowe zawierają każdorazowo:

- 2 odbiorniki LIPROTEC-ZONES-Bluetooth-Mesh
- 1 pilot zdalnego sterowania LIPROTEC-ZONES z uchwytem ściennym
- Wraz z zaciskami Wago (tylko PRO)

Dane techniczne zestawów startowych ZONES

	LT PEB ZS 1	LT PEB ZS 4	LT PEB ZS 1/4	LT EB ZS 1	LT EB ZS 4	LT EB ZS 1/4
Łączne obciążenie w systemie LIPROTEC	2 x 90 W	2 x 90 W	2 x 90 W	2 x 180 W	2 x 180 W	2 x 180 W
Maks. długość taśm diodowych	2 x 18 m	2 x 6 m	biały: 18 m, RGB+W: 6 m	2 x 24 m	2 x 12 m	biały: 24 m, RGB+W: 12 m

Wskazówka:

Dalsze informacje techniczne oraz cechy szczególne można znaleźć w sekcji PLAN.

i
Instalację można poszerzyć o dodatkowe odbiorniki LIPROTEC-ZONES Bluetooth-Mesh.

Odbiornik ZONES



Schlüter®-LIPROTEC-PEBZR

Schlüter®-LIPROTEC-EBZR

Schlüter-LIPROTEC-PEBZR/-EBZR są odbiornikami Bluetooth-Mesh do sterowania kilku taśm LED LIPROTEC za pomocą pilota zdalnego sterowania ZONES, odpowiednie mobilne urządzenia końcowe Bluetooth lub przełącznik obrotowy ZONES. Odbiorniki służą do rozszerzania instalacji świetlnych z zestawami startowymi Schlüter-LIPROTEC-ZONES. Obsługa odbiornika przez Bluetooth odbywa się za pomocą pobieranej bezpłatnie aplikacji Schlüter-LED-ZONES Color-Control na systemy Android oraz iOS. Dzięki niewielkim wymiarom odbiornik nie zajmuje wiele miejsca do montażu.



Schlüter®-LIPROTEC-PEBZR | Schlüter®-LIPROTEC-EBZR

odbiornik ZONES Bluetooth-Mesh

Wersja	Barwa światła	Nr art.	€ / szt	P (szt.)
EASY	biały	LT PEB ZR 1	179,38	10
EASY	RGB+W	LT PEB ZR 4	185,53	10
PRO	biały	LT EB ZR 1	168,10	10
PRO	RGB+W	LT EB ZR 4	174,25	10

Wskazówka: Wraz z zaciskami Wago (tylko PRO)

Dane techniczne odbiornika ZONES

	LT PEB ZR 1	LT PEB ZR 4	LT EB ZR 1	LT EB ZR 4
Łączne obciążenie w systemie LIPROTEC	90 W	90 W	180 W	180 W
Maks. długość taśm diodowych	18 m	6 m	24 m	12 m

Wskazówka:

Dalsze informacje techniczne oraz cechy szczególne można znaleźć w sekcji PLAN.

i
Odbiorniki Bluetooth-Mesh można dowolnie łączyć z zestawami startowymi ZONES.

Przełącznik obrotowy ZONES



Schlüter®-LIPROTEC-ERPZ

Schlüter-LIPROTEC-ERPZ są przełącznikami obrotowymi Bluetooth-Mesh do sterowania techniką profili świetlnych LIPROTEC-ZONES. Przełączniki obrotowe sterują funkcjami włączanie / wyłączenie / ściemnianie. Mogą one obsługiwać zarówno białe i jak i kolorowe taśmy LED. Przy sterowaniu RGB+W można krokowo ustawiać temperaturę białego światła od barwy ciepłej białej (2700 K) do zimnej białej (6500 K). Płytką nośną jest z prawdziwego szkła lakierowanego od tyłu na kolor biały brylantowy i można dowolnie łączyć przy użyciu znajdującego się w zestawie adaptera z wieloma dostępnymi na rynku standardowymi seriami ramek. Jeśli wolisz „wariant samodzielny”, możesz również zamontować przełącznik obrotowy LIPROTEC indywidualnie w ulubionym miejscu za pomocą naszej standardowej ramki.



Schlüter®-LIPROTEC-ERPZ

przełącznik obrotowy ZONES do zastosowań Bluetooth-Mesh

Nr art.	€ / szt	P (szt.)
LT ERPZ BW	117,88	10

**Wskazówka:**

Dalsze informacje techniczne oraz cechy szczególne można znaleźć w sekcji PLAN.



PLAN

Dobre planowanie jest warunkiem koniecznym do pomyślnego zakończenia projektu. W sekcji PLAN można znaleźć wszystkie informacje konieczne do dobrego zaplanowania projektu LIPROTEC – od szczegółowych wymiarów profili po dane techniczne oświetlenia zapewnianego przez nasze taśmy LED.

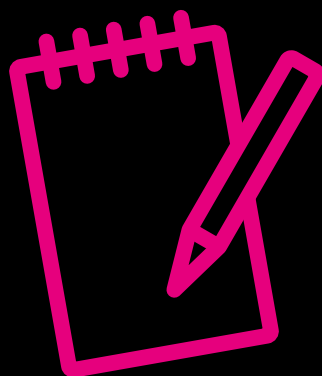

TWÓJ PROJEKT OŚWIETLENIA

Dane fotometryczne dla LIPROTEC-EASY teraz na stronie luminaires.dialux.com – hasło: „Fliese”.

Dx Luminaire Finder



ZESTAWY LED DO NISZ

Strona

NLT / NLT-BR – nisza z oświetleniem LED, kolorowe i białe

80

MODUŁY LED

LLP – moduł LED, kolorowy | oświetlenie liniowe

80

LLPM – moduł LED, kolorowy i biały | oświetlenie liniowe z ramieniem mocującym

82

LLPE – moduł LED, kolorowy | oświetlenie liniowe | narożniki ścian

82

ZESTAWY LED DO NISZ I MODUŁÓW LED

Schemat zacisków LIPROTEC

98

PROFILE LED

LL – oświetlenie liniowe, kolorowe i białe

84

LLE – oświetlenie liniowe, kolorowe i białe | narożnik

84

WS – oświetlenie paneli ściennych, kolorowe i białe

86

WSK – oświetlenie paneli ściennych, z kanałem kablowym, kolorowe i białe

86/92

WSQ – oświetlenie paneli ściennych w profilu QUADDEC, kolorowe i białe

88

PB – oświetlenie krawędzi schodów, białe

88/94

DESIGNBASE-QD – oświetlenie przypodłogowe / podświetlane panele dekoracyjne, białe

90

VB – oświetlenie gzymsowe, białe

90

D – profil montażowy do lustek, biały

92/94

CONTROL

Sterowanie CLASSIC

96

Sterowanie ZONES

96

Przełącznik obrotowy CLASSIC/ZONES

97

LEGENDA

Wyjaśnienia dotyczące właściwości / obszarów zastosowania

107



WIĘCEJ NA STRONIE:

LIPROTEC.COM



Schlüter®-KERDI-BOARD-NLT/-NLT-BR

Schlüter-KERDI-BOARD-NLT/-NLT-BR to prefabrykowane zestawy do nisz KERDI-BOARD w technologii LIPROTEC-LED Plug & Play. Służą one do wykonywania podświetlanych nisz i półek we wszelkiego rodzaju ścianach. W połączeniu z systemem uszczelniającym Schlüter-KERDI, nisze mogą być wykonane jako uszczelnienie zespolone. Nisze są dostępne w różnych rozmiarach i barwach światła. Prostokątne nisze są dostępne z oświetleniem umieszczonym wzdłuż dłuższej lub krótszej krawędzi niszy. Moduł LED można umieścić na przedniej krawędzi, w środku lub na tylnej ścianie, na której układane będą płytki. Nisze dostępne są opcjonalnie ze sterowaniem Bluetooth lub bez sterowania. W celu zwiększenia wygody użytkownika zalecamy wykorzystanie włącznika światła w instalacji budynku. *(Opis techniczny produktu 12.2)*

NISZE	OBSZAR ZASTOSOWANIA	WŁAŚCIWOŚCI	WYMIARY		
WYMIARY (mm)			WERSJA	DŁUGOŚCI TAŚM LED (mm)	BARWA ŚWIATEŁA
305 x 305 x 89			BIAŁY CIEPŁY/ BIAŁY NEUTRALNY 	300	barwa biała ciepła
305 x 508 x 89					barwa biała neutralna
305 x 711 x 89					RGB+W
508 x 305 x 89			RGB+W 	505	barwa biała ciepła
711 x 305 x 89					barwa biała neutralna
					RGB+W
				705	barwa biała ciepła
					barwa biała neutralna
					RGB+W

Schlüter®-LIPROTEC-LLP

Schlüter-LIPROTEC-LLP to moduły LED składające się z elastycznego węża, na całej powierzchni osłaniającego taśmy LED i zapewniającego równomierne oświetlenie, oraz profilu nośnego z aluminium w kształcie ceownika. Te moduły LED w technologii RGB+W umożliwiają tworzenie pasów świetlnych w ponad 16 milionach różnych odcieniach i temperaturach barwowych w zakresie 2500 – 6500 K. Profil mocujący umożliwia zlicowany montaż przy wysokości montowania 17 mm. *(Opis techniczny produktu 15.8)*

PROFILE / RODZAJ ŚWIATEŁA	OBSZAR ZASTOSOWANIA	WŁAŚCIWOŚCI	WYMIARY MODUŁU LED	
	ALUMINIUM		SZEROKOŚĆ / WYSOKOŚĆ (mm)	DŁUGOŚĆ (cm)
RGB+W 				50
				100
				200
				250

Dokładne długości: 50,5 cm, 100,2 cm, 200 cm i 250 cm
Długość przewodu zasilającego: 12 cm ze złączem wtykowym

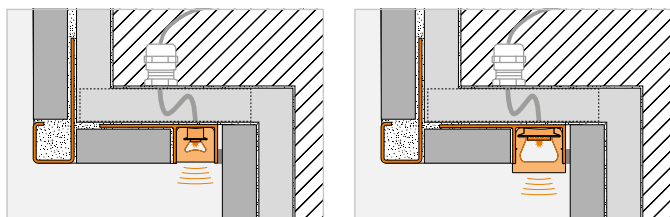

DANE TECHNICZNE OŚWIETLENIA

MOC ZNAMIONOWA (W / szt.)	LICZBA LED (szt. / m)	CRI	TEMPERATURA BARWOWA (stopnie Kelwina)	STRUMIEŃ ŚWIETLNY (lm/m)	KLASA ENERG.	kWh / 1000 h	STOPIEŃ OCHRONY	KIERUNKI OŚWIETLENIA
1,60	280	92	3000	80	E	2	IP67	BIAŁY CIEPŁY/ BIAŁY NEUTRALNY
1,60	280	92	4900	84	E	2		
4,40	112	90	2700	156	F	2		
2,60	280	92	3000	133	E	3		
2,60	280	92	4900	141	E	3		
7,30	112	90	2700	262	F	3		
3,50	280	92	3000	187	E	4		
3,50	280	92	4900	197	E	4		
10,10	112	90	2700	364	F	3		

Podany strumień świetlny odnosi się do całej powierzchni emisji światła węża LED i jest zależny od materiału i profilu materiału, w razie potrzeby zmniejszony w zamontowanym stanie.

W przypadku diod LED RGB+W strumień świetlny, klasa efektywności energetycznej i zużycie ważone odnoszą się wyłącznie do światła białego.

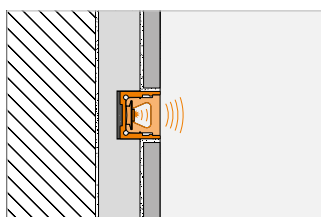

Dx Luminare Finder

DANE TECHNICZNE OŚWIETLENIA

MOC ZNAMIONOWA (W / m)	LICZBA LED (szt. / m)	CRI	TEMPERATURA BARWOWA (stopnie Kelwina)	STRUMIEŃ ŚWIETLNY (lm / m)	KLASA ENERG.	kWh / 1000 h	STOPIEŃ OCHRONY	KIERUNKI OŚWIETLENIA
15	112	90	2700	323	F	3	IP67	
				323	F	5		
				323	F	9		
				323	F	11		

Wskazówka: Węża LED można skracać w odcinkach co 62,5 mm (RGB+W).

Maks. długość łączonych ze sobą modułów LED w systemie LIPROTEC-EASY: 6 m

Podane klasy efektywności energetycznej odnoszą się do całej powierzchni emisji światła węża LED. Wpływa na nią geometria profilu.

W przypadku diod LED RGB+W strumień świetlny, klasa efektywności energetycznej i zużycie ważone odnoszą się wyłącznie do światła białego.



Schlüter®-LIPROTEC-LLPM

Schlüter-LIPROTEC-LLPM to gotowe do podłączenia do gniazdka moduły LED składające się z elastycznego węża, osłaniającego na całej powierzchni taśmy LED i zapewniającego równomierne rozpraszanie światła, oraz profilu nośnego z aluminium lub stali nierdzewnej V4A z trapezoidalnie perforowanym ramieniem mocującym. Moduły LED są dostępne w wersjach o stałej temperaturze barwowej białego światła 3000 K lub 4900 K, lub emitujące kolorowe światło w technologii RGB+W. Te ostatnie umożliwiają ustawienie ponad 16 milionów różnych odcieni i temperatur barwowych w zakresie 2500 K – 6500 K. Biały moduł LED jest dostępny w wysokości zabudowy 11 mm, umożliwiającą zliczowany montaż dostosowany do grubości płytek. (Opis techniczny produktu 15.8)

PROFILE / RODZAJ ŚWIATŁA	OBSZAR ZASTOSOWANIA		WŁAŚCIWOŚCI	WYMIARY MODUŁU LED	
	ALUMINIUM	V4A		SZEROKOŚĆ / WYSOKOŚĆ (mm)	DŁUGOŚĆ (cm)
BIAŁY CIEPŁY/ BIAŁY NEUTRALNY RGB+W				ALUMINIUM	50
					100
				V4A	200
					250
				ALUMINIUM	50
					100
				V4A	200
					250

Dokładne długości: 50,5 cm, 100,2 cm, 200 cm i 250 cm
Długość przewodu zasilającego: 12 cm ze złączem wtykowym

Schlüter®-LIPROTEC-LLPE

Schlüter-LIPROTEC-LLPE to moduły LED składające się z elastycznego węża, na całej powierzchni osłaniającego taśmy LED i zapewniającego równomierne oświetlenie, oraz profilu nośnego z anodowanego aluminium. Te moduły LED w technologii RGB+W umożliwiają ustawienie ponad 16 milionów różnych odcieni w temperaturach barwowych w zakresie 2500 K – 6500 K. Moduły te można wykorzystywać do akcentującego oświetlenia w narożnikach ścian. Dotyczy to zarówno narożników wewnętrznych, jak i zewnętrznych. W obszarze prysznicza zaleca się montaż w pionie. (Opis techniczny produktu 15.8)

PROFILE / RODZAJ ŚWIATŁA	OBSZAR ZASTOSOWANIA	WŁAŚCIWOŚCI	WYMIARY MODUŁU LED
RGB+W 	ALUMINIUM		SZEROKOŚĆ / WYSOKOŚĆ (mm)
			DŁUGOŚĆ (cm) 250

Długość przewodu zasilającego: 12 cm ze złączem wtykowym

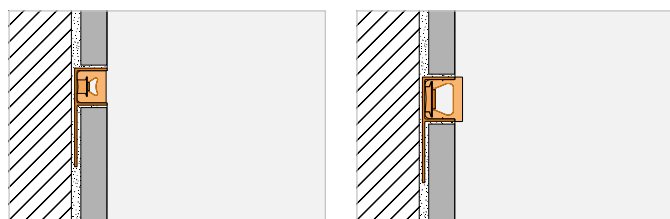

Dx Luminaire Finder

DANE TECHNICZNE OŚWIETLENIA

MOC ZNAMIONOWA (W / m)	LICZBA LED (szt. / m)	CRI	TEMPERATURA BARWOWA (stopnie Kelwina)	STRUMIEŃ ŚWIETLNY (lm / m)	KLASA ENERG.	kWh / 1000 h	STOPIEŃ OCHRONY	KIERUNKI OŚWIETLANIA
5	280	92	3000 / 4900	242 / 274	E / E	3 / 3	IP67	
				242 / 274	E / E	6 / 6		
				242 / 274	E / E	10 / 11		
				242 / 274	E / E	13 / 13		
15	112	90	2700	375	F	3		
				375	F	5		
				375	F	9		
				375	F	11		

Wskazówka: Węże LED można skracać w odcinkach co 25 mm (barwa biała ciepła/naturalna) lub 62,5 mm (RGB+W). Maks. długość łączonych ze sobą modułów LED w systemie LIPROTEC-EASY: RGB+W = 6 m, białe = 18 m. Podany strumień świetlny odnosi się do całej powierzchni emisji światła węża LED i jest zależny od materiału i profilu materiału, w razie potrzeby zmniejszony w zamontowanym stanie. W przypadku diod LED RGB+W strumień świetlny, klasa efektywności energetycznej i zużycie ważone odnoszą się wyłącznie do światła białego.

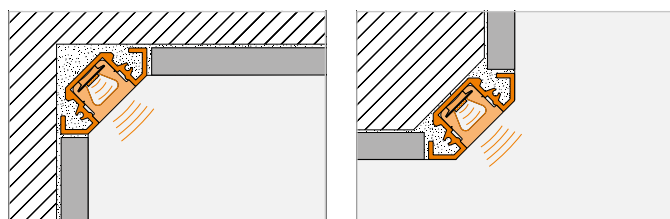

Dx Luminaire Finder

DANE TECHNICZNE OŚWIETLENIA







MOC ZNAMIONOWA (W / m)	LICZBA LED (szt. / m)	CRI	TEMPERATURA BARWOWA (stopnie Kelwina)	STRUMIEŃ ŚWIETLNY (lm / m)	KLASA ENERG.	kWh / 1000 h	STOPIEŃ OCHRONY	KIERUNKI OŚWIETLANIA
15	112	90	2700	323	F	11	IP67	

Wskazówka: Węże LED można skracać w odcinkach co 62,5 mm (RGB+W). Maks. długość łączonych ze sobą modułów LED w systemie LIPROTEC-EASY: 6 m. Podane klasy efektywności energetycznej odnoszą się do całej powierzchni emisji światła węża LED. Wpływa na nią geometria profilu. W przypadku diod LED RGB+W strumień świetlny, klasa efektywności energetycznej i zużycie ważone odnoszą się wyłącznie do światła białego.



Schlüter®-LIPROTEC-LL

Schlüter-LIPROTEC-LL to wysokiej jakości profil nośny z anodowanego aluminium do tworzenia liniowych akcentów świetlnych w ścianach oraz suficie. Oświetlenie zapewniają umieszczone w profilu w kształcie ceownika, taśmy LED Schlüter-LIPROTEC-ES w połączeniu z odpowiednią szybką rozpraszającą. W zależności od umiejscowienia profilu można uzyskać różne bezpośrednie i pośrednie efekty oświetleniowe. (Opis techniczny produktu 15.5)

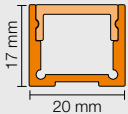





PROFILE / RODZAJ ŚWIATŁA	OBSZAR ZASTOSOWANIA	WŁAŚCIWOŚCI	WYMIARY PROFILU		WYMIARY TAŚMY LED
	ALUMINIUM		SZEROKOŚĆ / WYSOKOŚĆ (mm)	DŁUGOŚĆ (m)	DŁUGOŚĆ (cm)
BIAŁY CIEPŁY/ BIAŁY NEUTRALNY  RGB+W 	 montować tylko pionowo  	 IP67		2,5	50 100 150 200 250 400 50 100 150 200 250 400

Przewód przyłączeniowy: 3 m. Taśmy LED o długości 400 cm posiadają po dwa przewody przyłączeniowe każda.

Dane techniczne oświetlenia dotyczą wyłącznie taśm LED. Na optyczny poziom wydajności wpływ mają właściwości szybki rozpraszającej.

Schlüter®-LIPROTEC-LLE

Schlüter-LIPROTEC-LLE jest wysokiej jakości profilem nośnym z anodowanego lub malowanego na biało aluminium do montażu różnych taśm LED Schlüter-LIPROTEC-ES. Z pomocą profilu można wykonać akcentujące oświetlenie w narożnikach ścian. Dotyczy to zarówno narożników wewnętrznych, jak i zewnętrznych – ułożonych w poziomie lub pionie. Dzięki odpowiednim kształtkom możliwe jest płynne układanie także wzdłuż narożników. Dzięki zaczepom profil można w łatwy sposób mocować do każdego odpowiedniego podłoża lub zatapiać w kleju do płytek. Do oświetlenia w profil wkleja się taśmy LED LIPROTEC-ES i przykrywa się je szybką rozpraszającą. (Opis techniczny produktu 15.7)

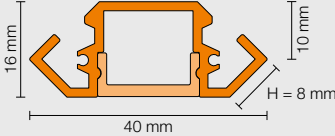
PROFILE / RODZAJ ŚWIATŁA	OBSZAR ZASTOSOWANIA	WŁAŚCIWOŚCI	WYMIARY PROFILU		WYMIARY TAŚMY LED
	ALUMINIUM		SZEROKOŚĆ / WYSOKOŚĆ (mm)	DŁUGOŚĆ (m)	DŁUGOŚĆ (cm)
BIAŁY CIEPŁY/ BIAŁY NEUTRALNY  RGB+W 	 montować tylko pionowo  	 IP67		2,5	50 100 150 200 250 400 50 100 150 200 250 400

Przewód przyłączeniowy: 3 m. Taśmy LED o długości 400 cm posiadają po dwa przewody przyłączeniowe każda.

Dane techniczne oświetlenia dotyczą wyłącznie taśm LED. Na optyczny poziom wydajności wpływ mają właściwości szybki rozpraszającej.

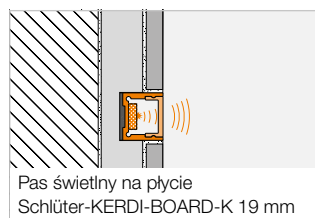
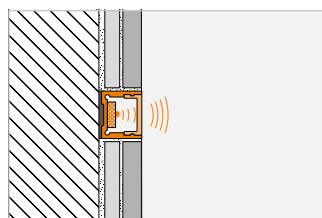

Pas świetlny na płycie Schlüter-KERDI-BOARD-K 19 mm

DANE TECHNICZNE OŚWIETLENIA

MOC ZNAMIONOWA (W / m)	LICZBA LED (szt. / m)	CRI	TEMPERATURA BARWOWA (stopnie Kelwina)	STRUMIEŃ ŚWIETLNY (lm / m)	KLASA ENERG.	kWh / 1000 h	STOPIEŃ OCHRONY	KIERUNKI OŚWIETLANIA
7,5	140	92	3400 / 4900	708 / 700	F / F	4 / 4	IP67	
				730 / 752	E / F	8 / 8		
				746 / 721	E / E	11 / 11		
				719 / 756	E / E	14 / 15		
				771 / 741	E / E	18 / 17		
				666 / 633	E / F	26 / 26		
15,0	192 (96 RGB + 96 W)	85	2700	387	G	4		
				393	G	7		
				403	G	8		
				406	G	12		
				405	G	15		
				375	G	24		

Wskazówka: Taśmy LED można skracać w odcinkach co 50 mm (barwa biała ciepła/naturalna) lub 62,5 mm (RGB+W). Podane klasy efektywności energetycznej odnoszą się tylko do taśm LED. W przypadku diod LED RGB+W strumień świetlny, klasa efektywności energetycznej i zużycie ważone odnoszą się wyłącznie do światła białego.

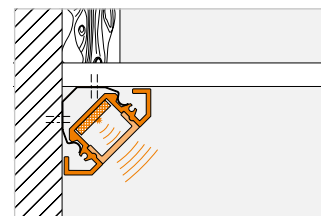
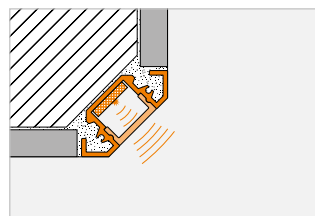
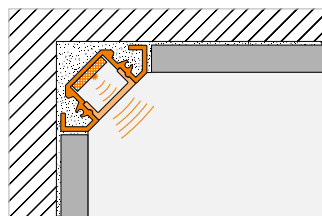

DANE TECHNICZNE OŚWIETLENIA









MOC ZNAMIONOWA (W / m)	LICZBA LED (szt. / m)	CRI	TEMPERATURA BARWOWA (stopnie Kelwina)	STRUMIEŃ ŚWIETLNY (lm / m)	KLASA ENERG.	kWh / 1000 h	STOPIEŃ OCHRONY	KIERUNKI OŚWIETLANIA
7,5	140	92	3400 / 4900	708 / 700	F / F	4 / 4	IP67	
				730 / 752	E / F	8 / 8		
				746 / 721	E / E	11 / 11		
				719 / 756	E / E	14 / 15		
				771 / 741	E / E	18 / 17		
				666 / 633	E / F	26 / 26		
15,0	192 (96 RGB + 96 W)	85	2700	387	G	4		
				393	G	7		
				403	G	8		
				406	G	12		
				405	G	15		
				375	G	24		

Wskazówka: Taśmy LED można skracać w odcinkach co 50 mm (barwa biała ciepła/naturalna) lub 62,5 mm (RGB+W). Podane klasy efektywności energetycznej odnoszą się tylko do taśm LED. W przypadku diod LED RGB+W strumień świetlny, klasa efektywności energetycznej i zużycie ważone odnoszą się wyłącznie do światła białego.

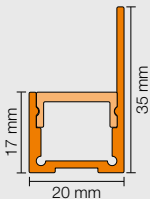

Schlüter®-LIPROTEC-WS

Schlüter-LIPROTEC-WS jest wysokiej jakości profilem nośnym z anodowanego aluminium do oświetlania wystających paneli ściennych poprzez umieszczenie w profilu jednej z wielu różnych taśm LED Schlüter-LIPROTEC-ES. Możliwość zastosowania dwóch różnych szybek rozpraszających pozwala uzyskać różnorodne efekty oświetleniowe. Takie rozwiązanie umożliwia wykonanie odbitego, pośredniego i bezpośredniego oświetlenia instalacji naściennych. Budowa profili pozwala po ich zamontowaniu na łatwą wymianę szybki rozpraszającej i taśmy LED. (Opis techniczny produktu 15.2)

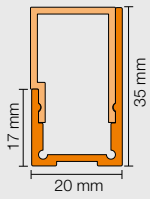







PROFILE / RODZAJ ŚWIATŁA	OBSZAR ZASTOSOWANIA	WŁAŚCIWOŚCI	WYMIARY PROFILU		WYMIARY TAŚMY LED
	ALUMINIUM		SZEROKOŚĆ / WYSOKOŚĆ (mm)	DŁUGOŚĆ (m)	DŁUGOŚĆ (cm)
BIAŁY CIEPŁY/ BIAŁY NEUTRALNY 	 montować tylko pionowo  	 	POŚREDNIE 	1	50
					150
RGB+W 					BEZPOŚREDNIE 
				400	
				2,5	50
					100
				2,5	150
					200
					250
					400

Przewód przyłączeniowy: 3 m. Taśmy LED o długości 400 cm posiadają po dwa przewody przyłączeniowe każda.

Dane techniczne oświetlenia dotyczą wyłącznie taśm LED. Na optyczny poziom wydajności wpływ mają właściwości szybki rozpraszającej.

Schlüter®-LIPROTEC-WSK

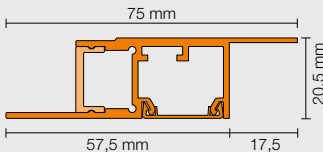
Schlüter-LIPROTEC-WSK jest wysokiej jakości profilem nośnym z anodowanego aluminium do oświetlania wystających paneli ściennych poprzez umieszczenie w profilu jednej z wielu taśm LED Schlüter-LIPROTEC-ES. Możliwość zastosowania dwóch różnych szybek rozpraszających pozwala uzyskać różnorodne efekty oświetleniowe. Takie rozwiązanie umożliwia wykonanie odbijającego, pośredniego i skupionego oświetlenia instalacji naściennych. Wbudowany kanał kablowy z wyrezowanym miejscem na przewód i ramię mocujące do płyt Schlüter-KERDI-BOARD o grubości 19 mm ułatwiają montaż. (Opis techniczny produktu 15.2)

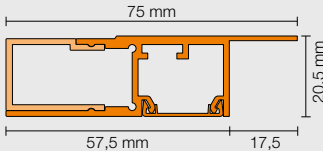
PROFILE / RODZAJ ŚWIATŁA	OBSZAR ZASTOSOWANIA	WŁAŚCIWOŚCI	WYMIARY PROFILU		WYMIARY TAŚMY LED
	ALUMINIUM		SZEROKOŚĆ / WYSOKOŚĆ (mm)	DŁUGOŚĆ (m)	DŁUGOŚĆ (cm)
BIAŁY CIEPŁY/ BIAŁY NEUTRALNY 	 montować tylko pionowo  	 	POŚREDNIE 	2,5	50
RGB+W 					BEZPOŚREDNIE 
				400	
				2,5	50
					100
					150
				2,5	200
					250
					400

Przewód przyłączeniowy: 3 m. Taśmy LED o długości 400 cm posiadają po dwa przewody przyłączeniowe każda.

Dane techniczne oświetlenia dotyczą wyłącznie taśm LED. Na optyczny poziom wydajności wpływ mają właściwości szybki rozpraszającej.



DANE TECHNICZNE OŚWIETLENIA

MOC ZNAMIONOWA (W / m)	LICZBA LED (szt. / m)	CRI	TEMPERATURA BARWOWA (stopnie Kelwina)	STRUMIEŃ ŚWIETLNY (lm / m)	KLASA ENERG.	kWh / 1000 h	STOPIEŃ OCHRONY	KIERUNKI OŚWIETLANIA	
7,5	140	92	3400 / 4900	708 / 700	F / F	4 / 4	IP67	POŚREDNIE	
				730 / 752	E / F	8 / 8			
				746 / 721	E / E	11 / 11			
				719 / 756	E / E	14 / 15			
				771 / 741	E / E	18 / 17			
				666 / 633	E / F	26 / 26			
15	192 (96 RGB + 96 W)	85	2700	387	G	4	IP67	BEZPOŚREDNIE	
				393	G	7			
				403	G	8			
				406	G	12			
				405	G	15			
				375	G	24			

Wskazówka: Taśmy LED można skracać w odcinkach co 50 mm (barwa biała ciepła/naturalna) lub 62,5 mm (RGB+W).

Podane klasy efektywności energetycznej odnoszą się tylko do taśm LED.

W przypadku diod LED RGB+W strumień świetlny, klasa efektywności energetycznej i zużycie ważone odnoszą się wyłącznie do światła białego.

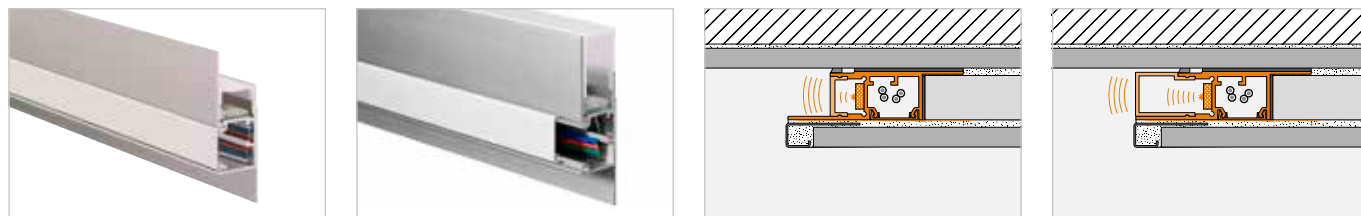

DANE TECHNICZNE OŚWIETLENIA

MOC ZNAMIONOWA (W / m)	LICZBA LED (szt. / m)	CRI	TEMPERATURA BARWOWA (stopnie Kelwina)	STRUMIEŃ ŚWIETLNY (lm / m)	KLASA ENERG.	kWh / 1000 h	STOPIEŃ OCHRONY	KIERUNKI OŚWIETLANIA	
7,5	140	92	3400 / 4900	708 / 700	F / F	4 / 4	IP67	POŚREDNIE	
				730 / 752	E / F	8 / 8			
				746 / 721	E / E	11 / 11			
				719 / 756	E / E	14 / 15			
				771 / 741	E / E	18 / 17			
				666 / 633	E / F	26 / 26			
15	192 (96 RGB + 96 W)	85	2700	387	G	4	IP67	BEZPOŚREDNIE	
				393	G	7			
				403	G	8			
				406	G	12			
				405	G	15			
				375	G	24			

Wskazówka: Taśmy LED można skracać w odcinkach co 50 mm (barwa biała ciepła/naturalna) lub 62,5 mm (RGB+W).







Podane klasy efektywności energetycznej odnoszą się tylko do taśm LED.

W przypadku diod LED RGB+W strumień świetlny, klasa efektywności energetycznej i zużycie ważone odnoszą się wyłącznie do światła białego.

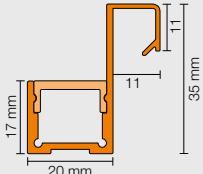

Schlüter®-LIPROTEC-WSQ

Schlüter-LIPROTEC-WSQ jest wysokiej jakości profilem nośnym z anodowanego aluminium do oświetlania wystających paneli ściennych poprzez umieszczenie w profilu jednej z wielu różnych taśm LED Schlüter-LIPROTEC-ES. Możliwość zastosowania dwóch różnych szybek rozpraszających pozwala uzyskać różnorodne efekty oświetleniowe. Takie rozwiązanie umożliwia wykonanie odbitego, pośredniego i bezpośredniego oświetlenia instalacji naściennych. Profile LIPROTEC-WSQ są wyposażone w listwę wykończeniową do płytek w ponadczasowym, nowoczesnym wzornictwie Schlüter-QUADEC. Budowa profili pozwala po ich zamontowaniu na łatwą wymianę szybki rozpraszającej i taśmy LED. (Opis techniczny produktu 15.2)

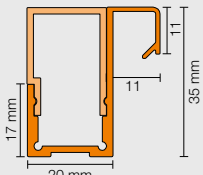

PROFILE / RODZAJ ŚWIATŁA	OBSZAR ZASTOSOWANIA	WŁAŚCIWOŚCI	WYMIARY PROFILU		WYMIARY TAŚMY LED
	ALUMINIUM		SZEROKOŚĆ / WYSOKOŚĆ (mm)		DŁUGOŚĆ (cm)
BIAŁY CIEPŁY/ BIAŁY NEUTRALNY 	 montować tylko pionowo  	 IP67	POŚREDNIE 	DŁUGOŚĆ (m) 2,5	50
RGB+W 			BEZPOŚREDNIE  nie do prysznica		100
					150
					200
					250
					400
					50
					100
					150
					200
					250
					400

Przewód przyłączeniowy: 3 m. Taśmy LED o długości 400 cm posiadają po dwa przewody przyłączeniowe każda.

Dane techniczne oświetlenia dotyczą wyłącznie taśm LED. Na optyczny poziom wydajności wpływ mają właściwości szybki rozpraszającej.

Schlüter®-LIPROTEC-PB

Schlüter-LIPROTEC-PB jest wysokiej jakości profilem do krawędzi schodów z anodowanego aluminium z odsłoniętą powierzchnią o szerokości 25 mm. Profil jest przeznaczony do mocowania taśm LED Schlüter-LIPROTEC-ES. W połączeniu z profilami do schodów firmy Schlüter pozwala na stworzenie atrakcyjnego oświetlenia krawędzi schodów. Możliwość zastosowania dwóch różnych szybek rozpraszających pozwala uzyskać różnorodne efekty oświetleniowe. Alternatywnie krawędź można podświetlić światłem pośrednim lub dodatkowym pasem świetlnym o grubości 3 mm do oświetlenia bezpośredniego. Kolejnym zastosowaniem profili Schlüter-LIPROTEC-PB jest bezpośrednie lub pośrednie oświetlenie strony czołowej blatów roboczych. Budowa profili pozwala po ich zamontowaniu na łatwą wymianę szybki rozpraszającej i taśmy LED. (Opis techniczny produktu 15.4)

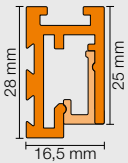
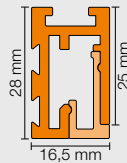
PROFILE / RODZAJ ŚWIATŁA	OBSZAR ZASTOSOWANIA	WŁAŚCIWOŚCI	WYMIARY PROFILU		WYMIARY TAŚMY LED
	ALUMINIUM		SZEROKOŚĆ / WYSOKOŚĆ (mm)		DŁUGOŚĆ (cm)
BIAŁY CIEPŁY/ BIAŁY NEUTRALNY 		 IP65	POŚREDNIE 	BEZPOŚREDNIE 	50
			DŁUGOŚĆ (m) 1		100
			DŁUGOŚĆ (m) 1,5		150
				DŁUGOŚĆ (m) 2,5	200
					250
					400

Przewód przyłączeniowy: 3 m. Taśmy LED o długości 400 cm posiadają po dwa przewody przyłączeniowe każda.

Dane techniczne oświetlenia dotyczą wyłącznie taśm LED. Na optyczny poziom wydajności wpływ mają właściwości szybki rozpraszającej.

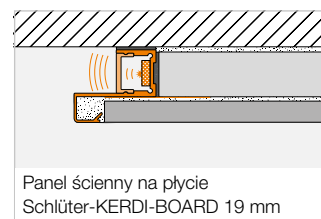
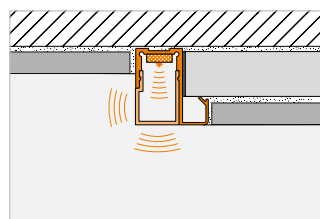

Panel ścienny na płycie
Schlüter-KERDI-BOARD 19 mm

DANE TECHNICZNE OŚWIETLENIA

MOC ZNAMIONOWA (W / m)	LICZBA LED (szt. / m)	CRI	TEMPERATURA BARWOWA (stopnie Kelwina)	STRUMIEŃ ŚWIETLNY (lm / m)	KLASA ENERG.	kWh / 1000 h	STOPIEŃ OCHRONY	KIERUNKI OŚWIETLANIA
7,5	140	92	3400 / 4900	708 / 700	F / F	4 / 4	IP67	POŚREDNIE
				730 / 752	E / F	8 / 8		
				746 / 721	E / E	11 / 11		
				719 / 756	E / E	14 / 15		
				771 / 741	E / E	18 / 17		
				666 / 633	E / F	26 / 26		
15	192 (96 RGB+96 W)	85	2700	387	G	4	IP67	BEZPOŚREDNIE
				393	G	7		
				403	G	8		
				406	G	12		
				405	G	15		
				375	G	24		

Wskazówka: Taśmy LED można skraćć w odcinkach co 50 mm (barwa biała ciepła/naturalna) lub 62,5 mm (RGB+W).

Podane klasy efektywności energetycznej odnoszą się tylko do taśm LED.

W przypadku diod LED RGB+W strumień świetlny, klasa efektywności energetycznej i zużycie ważone odnoszą się wyłącznie do światła białego.

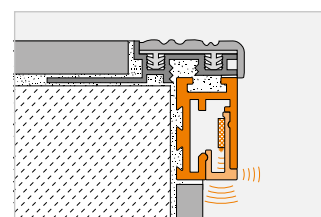
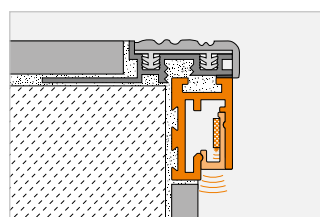

DANE TECHNICZNE OŚWIETLENIA

MOC ZNAMIONOWA (W / m)	LICZBA LED (szt. / m)	CRI	TEMPERATURA BARWOWA (stopnie Kelwina)	STRUMIEŃ ŚWIETLNY (lm / m)	KLASA ENERG.	kWh / 1000 h	STOPIEŃ OCHRONY	KIERUNKI OŚWIETLANIA
7,5	140	92	3200 / 4900	610 / 650	F / F	4 / 4	IP65	POŚREDNIE
				614 / 621	F / F	8 / 8		
				603 / 636	F / F	11 / 11		
				621 / 637	F / F	15 / 15		
				566 / 630	F / F	18 / 18		
				541 / 587	F / F	26 / 27		







Wskazówka: Taśmy LED można skraćć w odcinkach co 50 mm (barwa biała ciepła/naturalna).

Podane klasy efektywności energetycznej odnoszą się tylko do taśm LED.



Schlüter®-DESIGNBASE-QD

Schlüter-DESIGNBASE-QD jest wysokiej jakości profilem z anodowanego aluminium do uniwersalnych zastosowań. Jako listwa przypodłogowa lub profil dekoracyjny w powierzchni ściany może służyć do mocowania różnych taśm LED Schlüter-LIPROTEC-ES. Między odsłoniętymi krawędziami profilu o szerokości 10 mm umieszcza się szybką rozpraszającą o wysokości 39 mm, zapewniającą bezpośrednie oświetlenie. Profile mogą być również wykorzystywane do mocowania innych materiałów dekoracyjnych, np. płytek lub drewnianych dekoracji. Budowa profili pozwala po ich zamontowaniu na łatwą wymianę szybki rozpraszającej i taśmy LED. (Opis techniczny produktu 16.1)

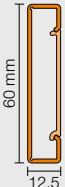
PROFILE / RODZAJ ŚWIATŁA	OBSZAR ZASTOSOWANIA	WŁAŚCIWOŚCI	WYMIARY PROFILU		WYMIARY TAŚMY LED
	ALUMINIUM		SZEROKOŚĆ / WYSOKOŚĆ (mm)		DŁUGOŚĆ (m)
BIAŁY CIEPŁY/ BIAŁY NEUTRALNY 	 montować tylko pionowo  	 IP67 			2,5
					50
					100
					150
					200
					250
400					

Przewód przyłączeniowy: 3 m. Taśmy LED o długości 400 cm posiadają po dwa przewody przyłączeniowe każda.

Dane techniczne oświetlenia dotyczą wyłącznie taśm LED. Na optyczny poziom wydajności wpływ mają właściwości szybki rozpraszającej.

Schlüter®-LIPROTEC-VB

Schlüter-LIPROTEC-VB jest wysokiej jakości profilem wykończeniowym do płytek ściennych o odsłoniętej krawędzi o szerokości 25 mm. Profil jest przeznaczony do mocowania taśm LED Schlüter-LIPROTEC-ES. Możliwość zastosowania dwóch różnych szybek rozpraszających pozwala uzyskać różnorodne efekty oświetleniowe. Światło emitowane z krawędzi profilu może posłużyć do pośredniego oświetlenia sąsiadujących materiałów na suficie lub oświetlenia przypodłogowego. Dodatkowo jest możliwe również bezpośrednie oświetlenie pasem świetlnym o grubości 3 mm. Budowa profili pozwala po ich zamontowaniu na łatwą wymianę szybki rozpraszającej i taśmy LED. (Opis techniczny produktu 15.1)

PROFILE / RODZAJ ŚWIATŁA	OBSZAR ZASTOSOWANIA	WŁAŚCIWOŚCI	WYMIARY PROFILU		WYMIARY TAŚMY LED			
	ALUMINIUM		SZEROKOŚĆ / WYSOKOŚĆ (mm)		DŁUGOŚĆ (m)			
BIAŁY CIEPŁY/ BIAŁY NEUTRALNY 	  IP65	POŚREDNIE	BEZPOŚREDNIE	1	50			
							100	
							1,5	150
							2,5	200
								250
								400

Przewód przyłączeniowy: 3 m. Taśmy LED o długości 400 cm posiadają po dwa przewody przyłączeniowe każda.

Dane techniczne oświetlenia dotyczą wyłącznie taśm LED. Na optyczny poziom wydajności wpływ mają właściwości szybki rozpraszającej.

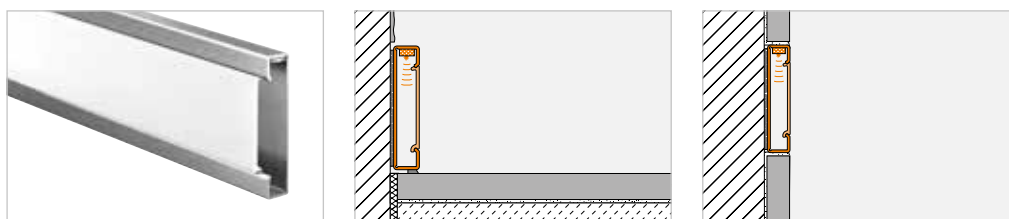

DANE TECHNICZNE OŚWIETLENIA

MOC ZNAMIONOWA (W / m)	LICZBA LED (szt. / m)	CRI	TEMPERATURA BARWOWA (stopnie Kelwina)	STRUMIEŃ ŚWIETLNY (lm / m)	KLASA ENERG.	kWh / 1000 h	STOPIEŃ OCHRONY	KIERUNKI OŚWIETLANIA
7,5	140	92	3400 / 4900	771 / 757	F / F	4 / 4	IP67	
				772 / 794	F / F	8 / 8		
				880 / 817	E / E	12 / 12		
				801 / 780	E / E	15 / 15		
				785 / 799	E / E	18 / 18		
				725 / 693	E / E	27 / 25		

Wskazówka: Taśmy LED można skraćć w odcinkach co 50 mm (barwa biała ciepła/naturalna).
Podane klasy efektywności energetycznej odnoszą się tylko do taśm LED.



DANE TECHNICZNE OŚWIETLENIA





MOC ZNAMIONOWA (W / m)	LICZBA LED (szt. / m)	CRI	TEMPERATURA BARWOWA (stopnie Kelwina)	STRUMIEŃ ŚWIETLNY (lm / m)	KLASA ENERG.	kWh / 1000 h	STOPIEŃ OCHRONY	KIERUNKI OŚWIETLANIA
7,5	140	92	3200 / 4900	610 / 650	F / F	4 / 4	IP65	
				614 / 621	F / F	8 / 8		
				603 / 636	F / F	11 / 11		
				621 / 637	F / F	15 / 15		
				566 / 630	F / F	18 / 18		
				541 / 587	F / F	26 / 27		

Wskazówka: Taśmy LED można skraćć w odcinkach co 50 mm (barwa biała ciepła/naturalna).
Podane klasy efektywności energetycznej odnoszą się tylko do taśm LED.



Schlüter®-LIPROTEC-D

Schlüter-LIPROTEC-D jest ściennym, dekoracyjnym profilem nośnym z anodowanego aluminium z odsłoniętą powierzchnią o szerokości 6 mm. Umożliwia mocowanie różnych materiałów dekoracyjnych, takich jak szkło lub lustra, w połączeniu z okładzinami ceramicznymi. W profilach LIPROTEC-D można zamocować taśmy LED Schlüter-LIPROTEC-ES w celu uzyskania pośredniego efektu oświetlenia dekoracyjnego elementu. Budowa profili pozwala po ich zamontowaniu na łatwą wymianę taśmy LED. (Opis techniczny produktu 15.3)

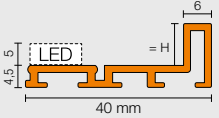



PROFILE / RODZAJ ŚWIATŁA	OBSZAR ZASTOSOWANIA	WŁAŚCIWOŚCI	WYMIARY PROFILU		WYMIARY TAŚMY LED
	ALUMINIUM		SZEROKOŚĆ / WYSOKOŚĆ (mm)		DŁUGOŚĆ (m)
BIAŁY CIEPŁY/ BIAŁY NEUTRALNY 		  			2,5
				H = 4,5	50
				H = 7,5	100
				H = 9,0	150
				H = 16,5	200
					250
					400

Przewód przyłączeniowy: 3 m. Taśmy LED o długości 400 cm posiadają po dwa przewody przyłączeniowe każda.

Dane techniczne oświetlenia dotyczą wyłącznie taśm LED. Na optyczny poziom wydajności wpływ mają właściwości szybki rozpraszającej.

Zestawy do paneli ściennych (WSK)

Zestawy do paneli ściennych z oświetleniem RGB+W umożliwiają łatwe tworzenie wielkoformatowych aranżacji. Wystarczy wybrać szeroki (128,5 cm) lub wąski (70 cm) panel ścienny i zamówić do niego praktyczny zestaw profili. Nasza technologia RGB+W zapewnia nieograniczoną swobodę projektowania: Ponad 16 milionów odcieni kolorów pozwoli uczynić z pomieszczeń barwne oazy relaksu. Białe światło w zakresie temperatur barwowych 2500 – 6500 K umożliwi oświetlenie paneli ściennych światłem o tej samej barwie, co oświetlenie sufitowe. Możliwe jest również sterowanie za pomocą odbiornika Bluetooth. Wymaganą do tego celu aplikację Schlüter-Systems można bezpłatnie pobrać się z App Store lub Google Play.

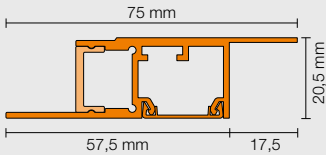
PROFILE / RODZAJ ŚWIATŁA	OBSZAR ZASTOSOWANIA	WŁAŚCIWOŚCI	WYMIARY PROFILU		WYMIARY TAŚMY LED
	ALUMINIUM		SZEROKOŚĆ / WYSOKOŚĆ (mm)		DŁUGOŚĆ (m)
RGB+W 	  		POŚREDNIE 		2,5
					2 x 250

Przewód przyłączeniowy: 3 m. Dane techniczne oświetlenia dotyczą wyłącznie taśm LED.

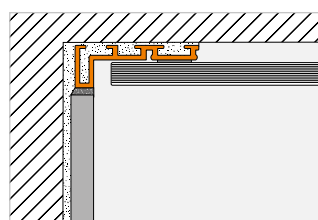
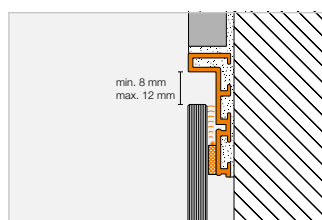

DANE TECHNICZNE OŚWIETLENIA

MOC ZNAMIONOWA (W / m)	LICZBA LED (szt. / m)	CRI	TEMPERATURA BARWOWA (stopnie Kelwina)	STRUMIEŃ ŚWIETLNY (lm / m)	KLASA ENERG.	kWh / 1000 h	STOPIEŃ OCHRONY	KIERUNKI OŚWIETLENIA
7,5	140	92	3200 / 4900	610 / 650	F / F	4 / 4	IP65	
				614 / 621	F / F	8 / 8		
				603 / 636	F / F	11 / 11		
				621 / 637	F / F	15 / 15		
				566 / 630	F / F	18 / 18		
				541 / 587	F / F	26 / 27		

Wskazówka: Taśmy LED można skracać w odcinkach co 50 mm (barwa biała ciepła/naturalna).
Podane klasy efektywności energetycznej odnoszą się tylko do taśm LED.



Schlüter-LIPROTEC-WSK 700



Schlüter-LIPROTEC-WSK 1285

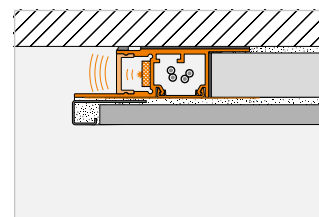
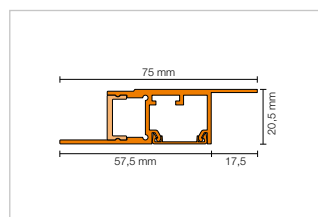

DANE TECHNICZNE OŚWIETLENIA

MOC ZNAMIONOWA (W / m)	LICZBA LED (szt. / m)	CRI	TEMPERATURA BARWOWA (stopnie Kelwina)	STRUMIEŃ ŚWIETLNY (lm / m)	EEK	kWh / 1000 h	STOPIEŃ OCHRONY	KIERUNKI OŚWIETLENIA
15	192 (96 RGB + 96 W)	85	2700	405	2 x G	2 x 15	IP67	POŚREDNIE

Wskazówka: Taśmy LED (RGB+W) można skracać w odcinkach co 62,5 mm.

Podane klasy efektywności energetycznej odnoszą się tylko do taśm LED.

W przypadku diod LED RGB+W strumień świetlny, klasa efektywności energetycznej i zużycie ważone odnoszą się wyłącznie do światła białego.



Zestawy do schodów (PB)

Zestawy Schlüter-LIPROTEC-PB oświetlają ten obszar schodów, w którym oświetlenie jest najbardziej potrzebne: środkową część stopni. Kompletne zestawy PB 15 dla 15 stopni wyposażone są w zamontowane pośrodku moduły LED o szerokości 60 cm z szybkami rozpraszającymi zapewniające pośrednie oświetlenie stopni w połączeniu z dyskretnym oświetleniem liniowym. Połączenia aluminiowego profilu nośnego z szybką rozpraszającą dostępne są w długościach 100 i 150 cm i można je indywidualnie skracać. Moduły LED z mają neutralną białą temperaturę barwową 4500 K, a ich okablowanie wykonuje się za pomocą prostego systemu złączy; kabel przyłączeniowy o długości 500 cm oraz zasilacz są zawarte w zestawie.

A jeśli to nie wystarczy: zestaw do schodów można bez problemu rozszerzyć do maksymalnie 18 stopni przy zastosowaniu tylko jednego przewodu zasilającego. W tym celu należy zastosować zestawy do pojedynczych stopni Schlüter-LIPROTEC-PB 1.

PROFILE / RODZAJ ŚWIATŁA	OBSZAR ZASTOSOWANIA	WŁAŚCIWOŚCI	WYMIARY PROFILU		WYMIARY TAŚMY LED
	ALUMINIUM		SZEROKOŚĆ / WYSOKOŚĆ (mm)	DŁUGOŚĆ (m)	DŁUGOŚĆ (cm)
BIAŁY NEUTRALNY			BEZPOŚREDNIE 	1	60
				1,5	60
				1 (po 15 szt.)	60 (po 15 szt.)
				1,5 (po 15 szt.)	60 (po 15 szt.)

Dane techniczne oświetlenia dotyczą wyłącznie taśm LED.

Zestawy obramowań dekoracyjnych (D)

Schlüter-LIPROTEC-D 90 to zestawy do tworzenia świecących obramowań dekoracyjnych. Te zestawy umożliwiają tworzenie przyciągającego uwagę obramowania luster i innych elementów wystroju wnętrza, takich jak drukowane płyty szklane lub dekoracyjne, za pomocą eleganckiego, pośredniego oświetlenia LED. Profile nośne są już ukośnie ścięte. W zestawie znajdują się cztery dopasowane taśmy LED Schlüter-LIPROTEC-ES o temperaturze barwowej 3200 K (barwa biała ciepła) lub 4900 K (barwa biała neutralna) oraz komplet materiałów do montażu, okablowanie oraz odpowiedni zasilacz.

PROFILE / RODZAJ ŚWIATŁA	OBSZAR ZASTOSOWANIA	WŁAŚCIWOŚCI	WYMIARY PROFILU		WYMIARY TAŚMY LED
	ALUMINIUM		SZEROKOŚĆ / WYSOKOŚĆ (mm)	DŁUGOŚĆ (m)	DŁUGOŚĆ (cm)
S1 BIAŁY CIEPŁY				H = 9,0 1,185 / 0,935 (po 2 szt.)	110 / 85 (po 2 szt.)
S2 BIAŁY NEUTRALNY					

Przewód przyłączeniowy: 3 m. Dane techniczne oświetlenia dotyczą wyłącznie taśm LED.



Schlüter-LIPROTEC-PB 15

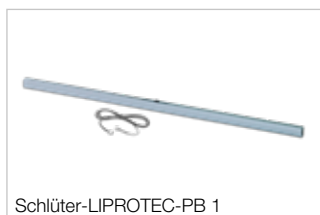

Schlüter-LIPROTEC-PB 1

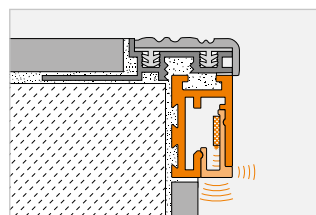

DANE TECHNICZNE OŚWIETLENIA

MOC ZNAMIONOWA (W)	LICZBA LED (szt.)	CRI	TEMPERATURA BARWOWA (stopnie Kelwina)	STRUMIEŃ ŚWIETLNY (lm / m)	KLASA ENERG.	kWh / 1000 h	STOPIEŃ OCHRONY	KIERUNKI OŚWIETLENIA
3,7	72	80	4500	375	E	3	IP20	BEZPOŚREDNIE
					15 x E	15 x 3		

Wskazówka: Zestawy z pojedynczymi stopniami są dostarczane z przewodem łączącym o długości 70 cm. Zestawy z 15 profilami są dostarczane z przewodem zasilającym 500 cm oraz 14 przewodami łączącymi o długości 70 cm. Podane klasy efektywności energetycznej odnoszą się tylko do taśm LED.

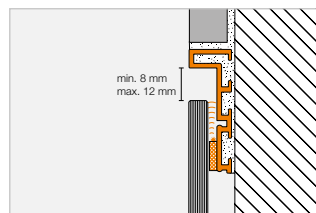

DANE TECHNICZNE OŚWIETLENIA

MOC ZNAMIONOWA (Zestaw)	LICZBA LED (szt. / m)	CRI	TEMPERATURA BARWOWA (stopnie Kelwina)	STRUMIEŃ ŚWIETLNY (lm / m)	KLASA ENERG.	kWh / 1000 h	STOPIEŃ OCHRONY	KIERUNKI OŚWIETLENIA
29,3	140	92	3200	595	4 x F	2 x 8 2 x 11	IP65	
28,9			4900	609	4 x F	2 x 8 2 x 11		

Wskazówka: Taśmy LED można skracać w odcinkach co 50 mm (barwa biała ciepła/naturalna). Klasa efektywności energetycznej i ważne zużycie energii odnoszą się wyłącznie do nieskróconej taśmy LED. Moc znamionowa opisuje pobór mocy przez taśmy LED skrócone do wymiarów montażowych.



Sterowanie CLASSIC

Schlüter®-LIPROTEC-PEBR | Schlüter®-LIPROTEC-EBR

Dane techniczne sterowania

	LT PEBR 1	LT PEBR 4	LT EBR 1	LT EBR 4
Wersja	EASY	EASY	PRO	PRO
Standard przesyłu – odbiornik/zdalne sterowanie	Bluetooth/Radio	Bluetooth/Radio	Bluetooth/Radio	Bluetooth/Radio
Zastosowanie z modułami LED	biały	RGB+W	–	–
Zastosowanie z taśmami LED	–	–	LT ES 11 – LT ES 61	LT ES 9
Maks. zasięg	10 m	10 m	10 m	10 m
Napięcie wejściowe	24 V, DC	24 V, DC	24 V, DC	24 V, DC
Łączne obciążenie w systemie LIPROTEC	90 W	90 W	180 W	180 W
Maks. długość taśm diodowych	18 m	6 m	24 m	12 m
Stopień ochrony	IP63	IP63	IP63	IP63
Temperatura otoczenia	–20°C do +50°C	–20°C do +50°C	–20°C do +50°C	–20°C do +50°C

Sterowanie ZONES

Schlüter®-LIPROTEC-PEBZS | Schlüter®-LIPROTEC-EBZS

Dane techniczne zestawów startowych ZONES

	LT PEB ZS 1	LT PEB ZS 4	LT PEB ZS 1/4	LT EB ZS 1	LT EB ZS 4	LT EB ZS 1/4
Wersja	EASY	EASY	EASY	PRO	PRO	PRO
Standard przesyłu	Bluetooth-Mesh	Bluetooth-Mesh	Bluetooth-Mesh	Bluetooth-Mesh	Bluetooth-Mesh	Bluetooth-Mesh
Maks. zasięg	10 m	10 m	10 m	10 m	10 m	10 m
Napięcie wejściowe	24 V, DC	24 V, DC	24 V, DC	24 V, DC	24 V, DC	24 V, DC
Łączne obciążenie w systemie LIPROTEC	2 x 90 W	2 x 90 W	2 x 90 W	2 x 180 W	2 x 180 W	2 x 180 W
Maks. długość taśm diodowych	2 x 18 m	2 x 6 m	biały: 18 m, RGB+W: 6 m	2 x 24 m	2 x 12 m	biały: 24 m, RGB+W: 12 m
Stopień ochrony	IP63	IP63	IP63	IP63	IP63	IP63
Temperatura otoczenia	–20°C do +50°C	–20°C do +50°C	–20°C do +50°C	–20°C do +50°C	–20°C do +50°C	–20°C do +50°C

Schlüter®-LIPROTEC-PEBZR | Schlüter®-LIPROTEC-EBZR

Dane techniczne odbiornika ZONES

	LT PEB ZR 1	LT PEB ZR 4	LT EB ZR 1	LT EB ZR 4
Wersja	EASY	EASY	PRO	PRO
Standard przesyłu	Bluetooth-Mesh	Bluetooth-Mesh	Bluetooth-Mesh	Bluetooth-Mesh
Maks. zasięg	10 m	10 m	10 m	10 m
Napięcie wejściowe	24 V, DC	24 V, DC	24 V, DC	24 V, DC
Łączne obciążenie w systemie LIPROTEC	90 W	90 W	180 W	180 W
Maks. długość taśm diodowych	18 m	6 m	24 m	12 m
Stopień ochrony	IP63	IP63	IP63	IP63
Temperatura otoczenia	–20°C do +50°C	–20°C do +50°C	–20°C do +50°C	–20°C do +50°C

Przełącznik obrotowy CLASSIC/ZONES

Schlüter®-LIPROTEC-ERP | Schlüter®-LIPROTEC-ERPZ

Dane techniczne przełącznika obrotowego

	LT ERP	LT ERPZ
Wersja	CLASSIC	ZONES
Standard przesyłu	Radio (433,92 MHz)	Bluetooth-Mesh
Maks. zasięg	10 m	10 m
Typ baterii	CR2032	CR2032
Stopień ochrony	IP20	IP20
Temperatura otoczenia	+10 °C do +50 °C	+10 °C do +50 °C

Wskazówka:

Przełącznik obrotowy musi być chroniony przed bezpośrednim oddziaływaniem wody. Można go łączyć tylko z płaskimi ramkami o wymiarach 55 x 55 mm.



Schemat zacisków LIPROTEC-EASY-CLASSIC

Moduł LED BC / BN

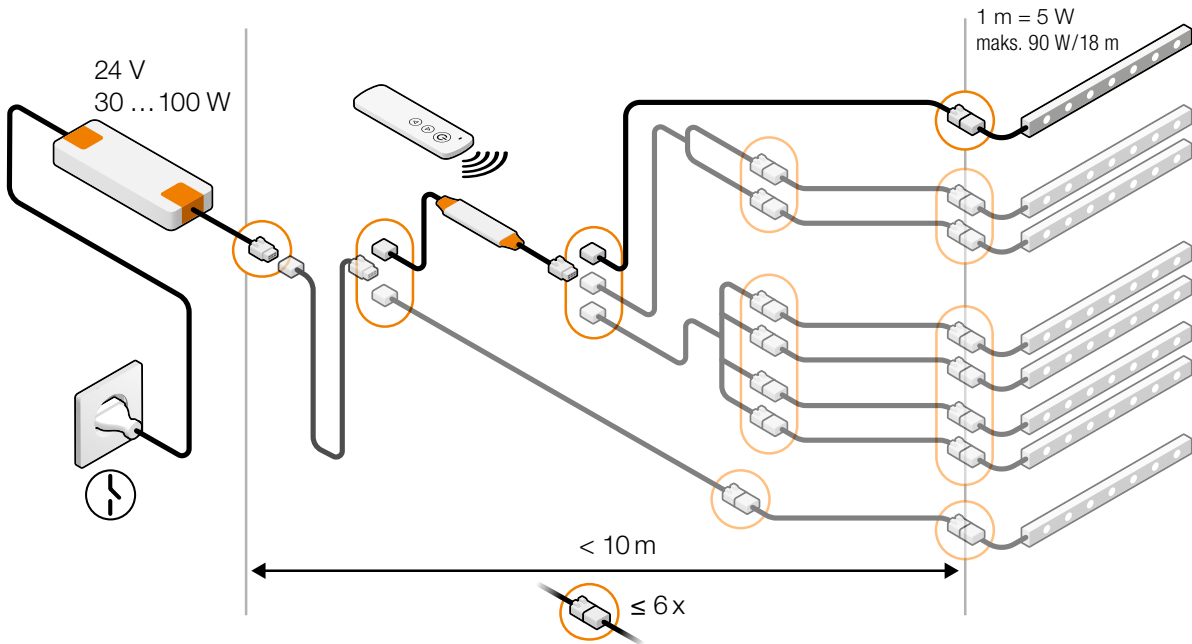

Moduł LED RGB+W

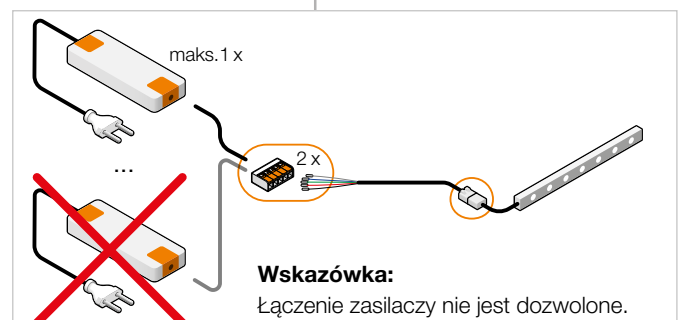
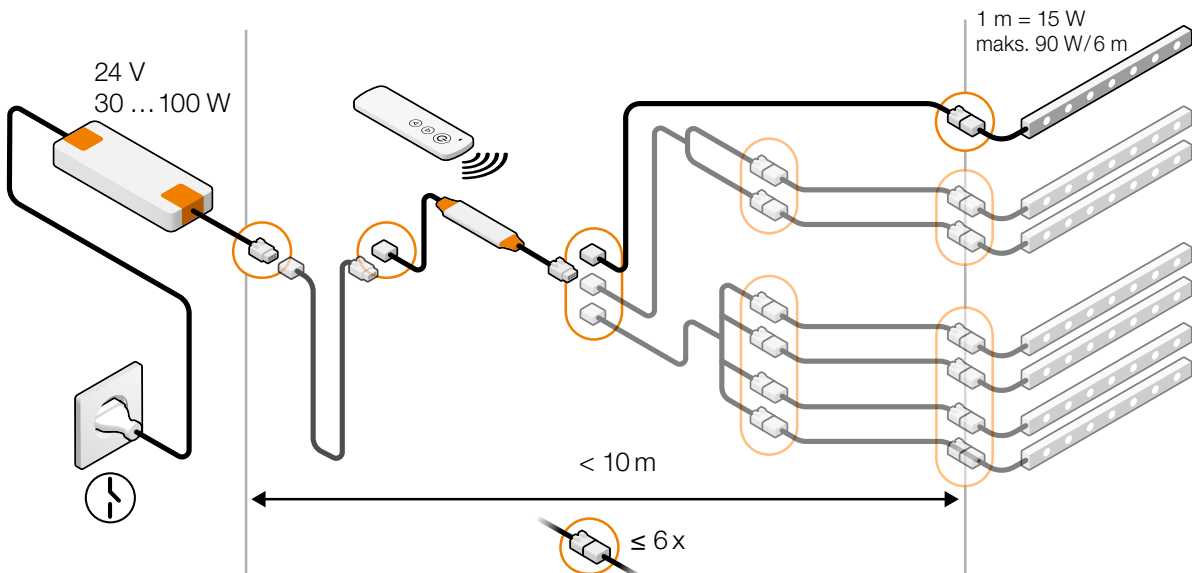

Schemat zacisków LIPROTEC-EASY i PRO-CLASSIC przy zastosowaniu adaptera

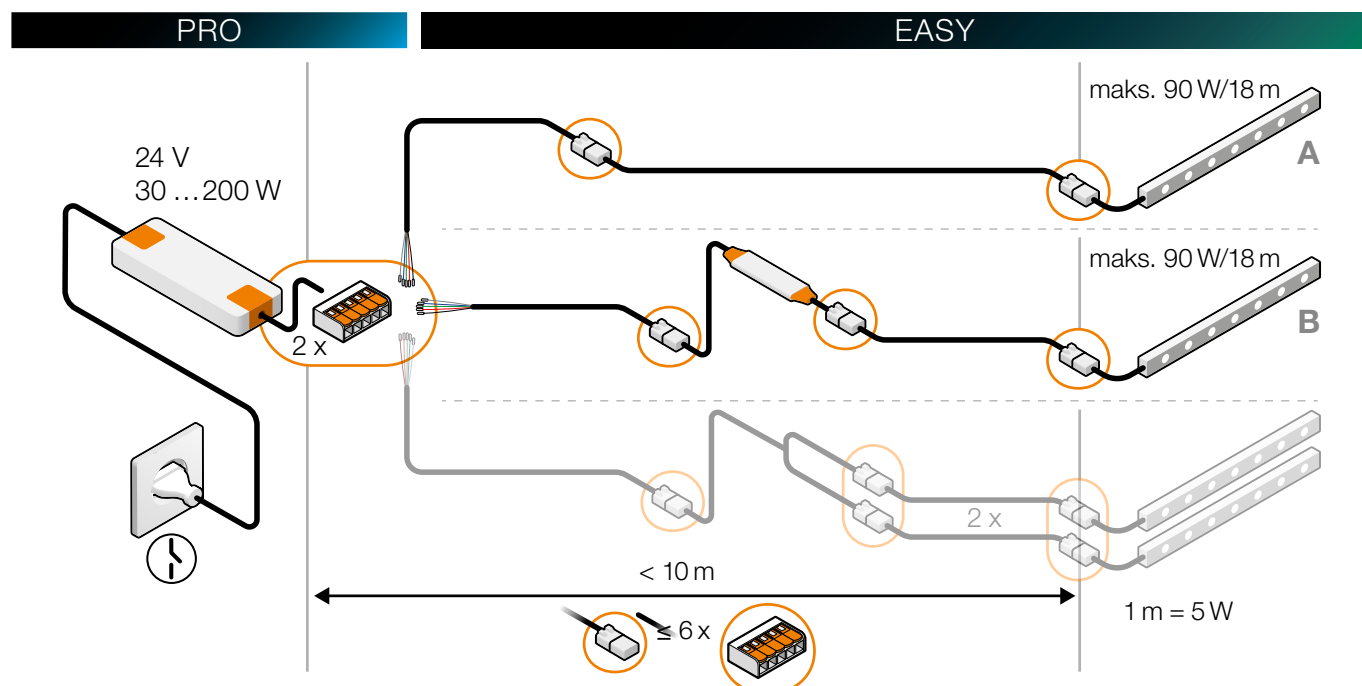
Moduł LED *BC / BN*

Wskazówka: Maks. długość łączonych ze sobą modułów LED w systemie LIPROTEC-EASY przy zastosowaniu adaptera Plug & Play: 18 m na każdy przewód (A lub B) w zależności od zastosowanego zasilacza.

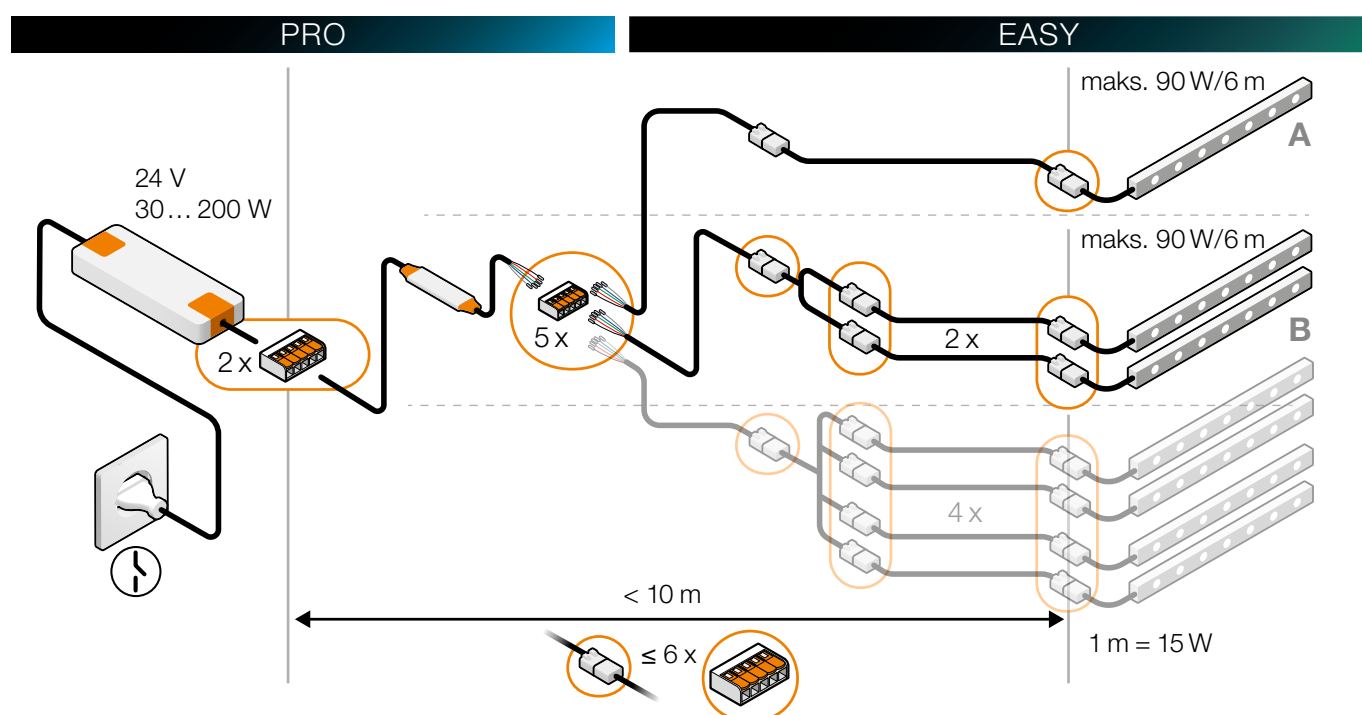
Moduł LED *RGB+W*

Wskazówka: Maks. długość łączonych ze sobą modułów LED w systemie LIPROTEC-EASY przy zastosowaniu adaptera Plug & Play: 6 m na każdy przewód (A lub B) w zależności od zastosowanego zasilacza.



Schemat zacisków LIPROTEC-PRO

Zastosowanie zacisków Wago w systemie PRO

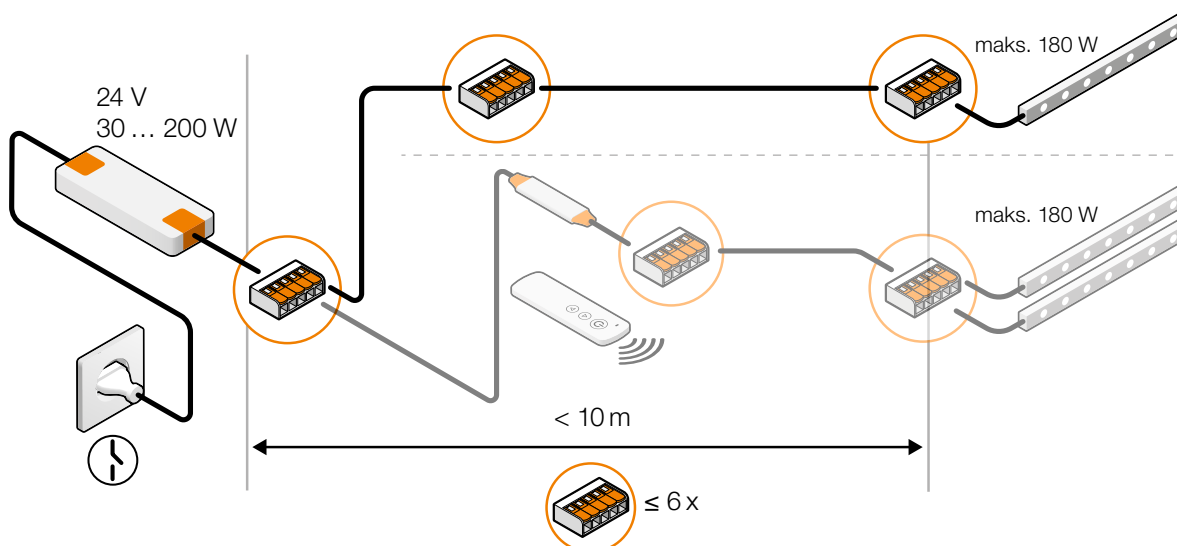

Schemat zacisków LIPROTEC-EASY-ZONES

Taśmy LED BC / BN / RGB+W

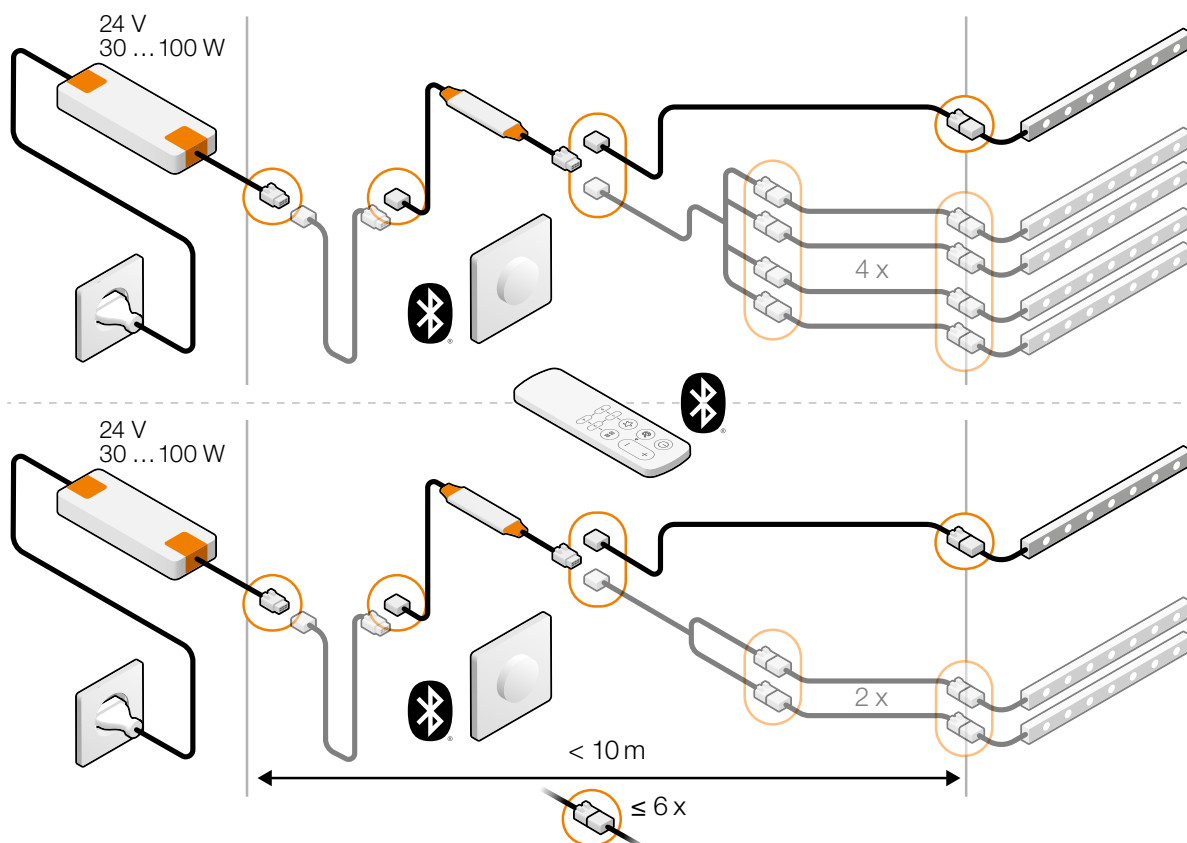



Obszary zastosowania Schlüter®-LIPROTEC





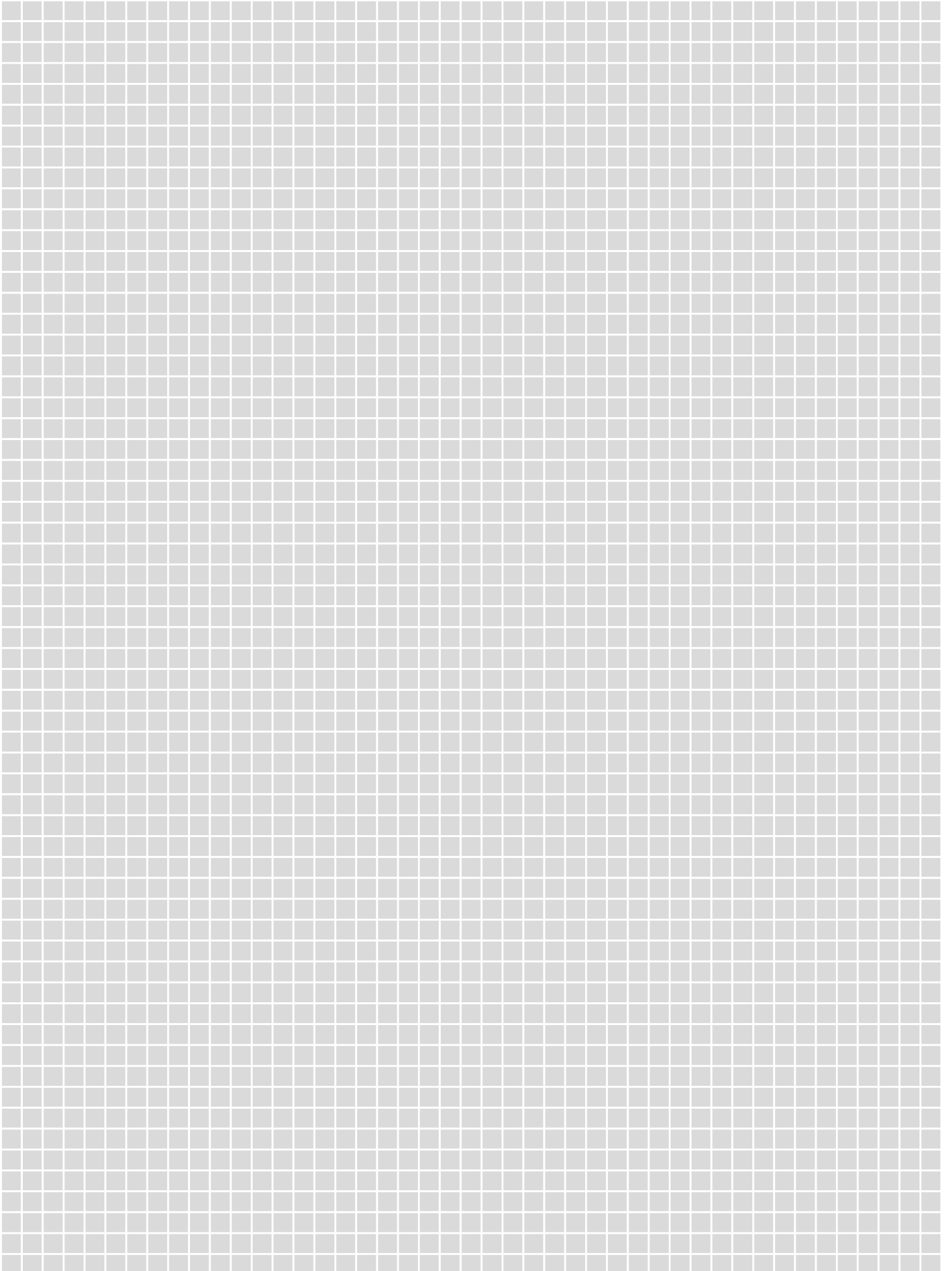

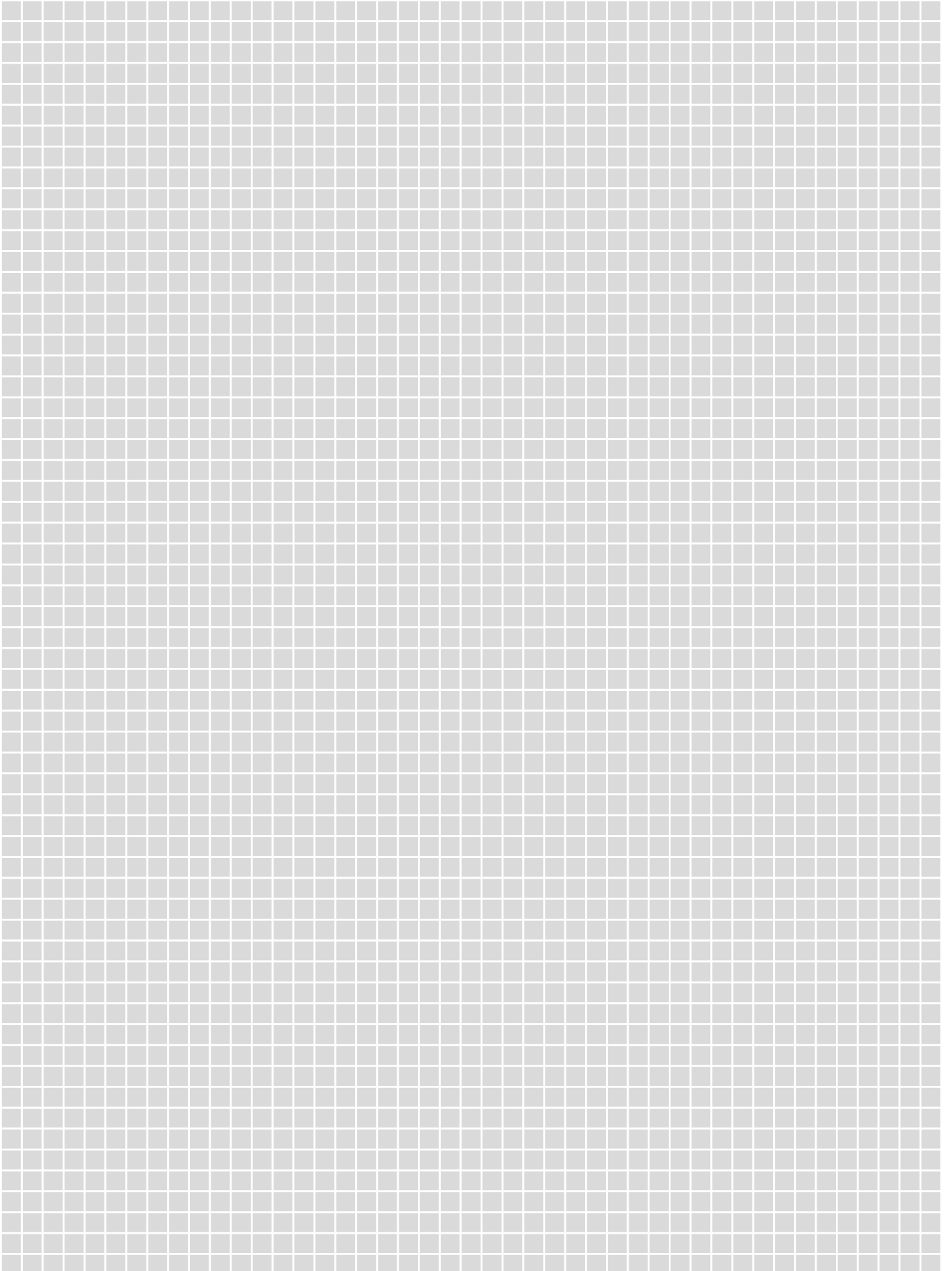



Ogólne warunki handlowe





Obowiązują wyłącznie nasze ogólne warunki handlowe, które można pobrać w ich aktualnej wersji na stronie: schlueter-systems.com/agb lub które chętnie prześlemy na Państwa życzenie.

The Bluetooth® word mark and logos are registered trademarks owned by Bluetooth SIG, Inc..
Other trademarks and trade names are those of their respective owners.

Legenda

Właściwości

-  Niewielka wysokość zabudowy
-  Technologia Plug & Play
-  Dostępne jako zestaw
-  Możliwość skracania taśm LED
-  IPX5 (ochrona przed strugą wody)
-  IPX7 (ochrona przed skutkami krótkotrwałego zanurzenia w wodzie)
-  Obsługa Bluetooth
-  Bezprzewodowy

Jednostki opakowań

P = opakowanie w paczce
 KV = opakowanie w skrzyni
 PL = opakowanie na paletach euro
 Szt. = sztuka / sztuki

Wymiary

H = wysokość
 L = długość
 B = szerokość
 T = głębokość

Innowacje

 Nowy produkt

Obszary zastosowania

-  Do mocowania na ścianie w obszarze prysznica
-  Do zastosowania na ścianie wewnątrz pomieszczeń
-  Do zastosowania w suficie
-  Do zastosowania w wewnętrznych narożnikach pomieszczeń
-  Do zastosowania na zewnętrznych narożnikach pomieszczeń
-  Do zastosowania w podłogach obszarów do użytku prywatnego
-  Do zastosowania w stopniach schodów
-  Do zastosowania w obszarze basenu, ale nie pod wodą (podwyższona odporność na działanie chloru)
-  Nadaje się do zastosowania na ścianie na zewnątrz

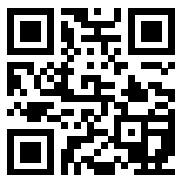

liprotec.com

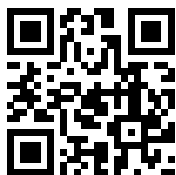

schlue-ter-systems.com/app/



Kopalnia informacji

Dla tych, którzy chcą wiedzieć więcej!



Czy udało nam się zainteresować Państwa produktami systemu profili oświetleniowych Schlüter-Systems? W takim razie z pewnością zechcą Państwo dowiedzieć się więcej. Internet to najszybszy dostęp do wiedzy. Na stronie **liprotec.com** można znaleźć więcej szczegółowych informacji.

Szczegółowe informacje techniczne na temat montażu elementów systemu Schlüter-LIPROTEC znajdują się w Podręczniku Technicznym lub instrukcji obsługi dołączonej do produktu.

Obowiązują ogólne warunki handlowe firmy Schlüter-Systems KG.

Wraz z publikacją tego ilustrowanego cennika, wszystkie poprzednie cenniki tracą swoją ważność. Zastrzegamy sobie prawo do błędów, zmian, błędów w druku oraz zmian służących innowacji produktu lub wynikających z warunków dostawy. Odchyłki barw na zdjęciach zaprezentowanych w cenniku są uwarunkowane techniką drukarską.



I N N O W A C J E Z P R O F I L E M

Schlüter-Systems KG · Schmölestraße 7 · D-58640 Iserlohn
Tel.: +49 2371 971-1261 · Fax: +49 2371 971-1112 · liprotec.com